

**Instrukcja obsługi kasy fiskalnej
INNOVA PRESTO[®]**

Uwagi dotyczące formy instrukcji, informacje o zauważonych błędach proszę kierować na adres dokumentacja@innova-sa.pl.

Wersja instrukcji:	010
Wersja oprogramowania	14.1
Instrukcję opracował:	Włodzimierz Dobraczyński
Okładkę zaprojektował:	Daniel Zieliński

Spis treści:

Wprowadzenie	6
Symbole zastosowane w dokumencie	7
Ważne zalecenia	8
Wzór legitymacji serwisanta	10
Dane techniczne	11
Słowniczek	13
Wyposażenie kasy	16
Tryby pracy kasy	17
Tryb niefiskalny (szkoleniowy)	17
Tryb fiskalny	18
FISKALIZACJA	18
Tryb „tylko do odczytu”	20
Budowa kasy	21
Klawiatura.....	22
Opis funkcjonalny klawiatury	23
Edycja nazw	25
Wyświetlacz klienta	26
Wyświetlacz operatora	27
Podział wyświetlacza operatora	28
Rodzaje informacji pojawiających się na wyświetlaczu.....	28
Opis złączy	31
Interfejs RS232C.....	31
Współpraca z komputerem	32
Podłączenie skanera	32
Podłączenie wagi.....	33
Podłączenie zewnętrznej klawiatury PS-2.....	33
Podłączenie szuflady	35
Gniazdo zewnętrznego zasilania	35
Zasady korzystania z interfejsów USB i RS232	36
Zasilanie kasy	38
Stan zasilania	38
Papier termiczny	39
Wymiana papieru	39

Moduł kopii elektronicznej INNEJ/2	40
Włączenie kasy	42
Bazy danych w kasie	44
Baza opakowań	44
Baza klawiszy szybkiego dostępu	45
Baza form płatności	45
Baza rabatów i dopłat	45
Baza kasjerów	46
Uprawnienia kasjera	47
Baza PLU	48
Baza grup towarowych	48
Zasady programowania kasy	49
Wartości graniczne	50
SYSTEM MENU	51
RAPORTY	52
Raport dobowy zerujący	54
Raporty okresowe	56
Raport okresowy pełny wg dat	57
Raport okresowy pełny wg numerów	59
Raport miesięczny pełny	61
Raport rozliczeniowy	62
Raport bazy PLU z PTU	62
Raport bazy rabatów /dopłat	62
Raport bazy form płatności	62
Raport bazy klawiszy sprzedaży	62
Raport bazy opakowań	63
Statystyczny raport opakowań	63
Raport form płatności	63
Raport ilościowy sprzedaży	63
Raport stanów magazynowych	63
Raport napisów stałych	63
Raport zmianowy sprzedaży	64
Raport kasjera	64
Raport szybki	65
Raport łańcuchowy	67
Raporty z Kopii Elektronicznej	69
PROGRAMOWANIE KASY	72
Programowanie nagłówka	73
Programowanie bazy kasjerów	74
Programowanie towarów	77
Programowanie bazy rabatów	81
Programowanie bazy narzutów	82
Programowanie bazy form płatności	84

Programowanie bazy klawiszy szybkiej sprzedaży	86
Programowanie bazy grup towarowych	88
Programowanie daty i czasu	89
Programowanie stawek VAT	90
KONFIGURACJA KASY	92
KOMPUTER.....	93
MENU DLA SERWISU	94
Zmiana waluty ewidencyjnej.....	94
SPRZEDAŻ	96
Sposoby sprzedaży - wstęp.....	97
Sprzedaż z domyślnymi wartościami ceny i ilości	102
Sprzedaż kilku artykułów	103
Sprzedaż z nową wartością ceny i (lub) ilości	103
Sprzedaż przy użyciu czytnika kodów kreskowych	104
Usuwanie pomyłek	104
Wprowadzanie kodu kreskowego z ręki.....	105
Ewidencja opakowań zwrotnych	105
Obsługa form płatności	107
Obsługa rabatów/narzutów	108
Wydawanie reszty	112
Błędy sygnalizowane przez kasę	113
Błędy warstwy aplikacyjnej	114
Komunikaty o potwierdzenie wykonania operacji	115
Ostrzeżenia	115
Błędy fatalne	116
Przykład definiowania sufiksu w czytniku LS2208.....	117
Tabela scan kodów klawiatury PS-2	119
Deklaracja zgodności EC.....	121

Wprowadzenie

Kasa INNOVA PRESTO łączy w sobie cechy kasy przenośnej z uwagi na swoje małe wymiary, szeroki zakres temperatur pracy i długi czas pracy z baterii, oraz kasy stacjonarnej z uwagi na szerokie możliwości programowe. Jest zbudowana w oparciu o sprawdzone na dużą skalę w trudnych warunkach eksploatacji podzespoły elektroniczne, wyposażona w dwa duże wielofunkcyjne wyświetlacze cyfrowo-alfanumeryczne. Posiadają one po kilka pól znakowych oraz symbole i napisy specjalne. Duża wysokość znaku głównego pola odczytowego wynosi 12 mm. Oba wyświetlacze są wyposażone w efektywne podświetlenie w kolorze niebieskim z funkcją automatycznej regulacji jasności świecenia, zaimplementowaną w celu oszczędzania energii przy pracy bateryjnej. Posiadają również szeroki kąt widzenia i pracują w temperaturach ujemnych.

Wykorzystanie nowoczesnych podzespołów elektronicznych daje możliwość pracy z baterii przez 10-12 godz. (przy średniej ilości paragonów 10-20/godz.). Szeroki zakres napięć zasilania umożliwia podłączenie kasy do instalacji samochodowej bez żadnych urządzeń pośredniczących. W konstrukcji klawiatury zastosowano styki o gwarantowanej ilości zadziałania 2 miliony, przykryte szczelną folią. Jest rozwiązanie dające z jednej strony dużą niezawodność i dobrą ergonomię, a z drugiej odporność na zanieczyszczenia i zalanie. Termiczny mechanizm drukujący, o szerokości papieru 57mm i długości rolki 20m posiada zwiększoną prędkość wydruku 12 linii/s i to zarówno w trakcie pracy z baterii jak i przy zasilaniu zewnętrznym.

Kasa posiada gniazda do podłączenia komputera, czytnika kodów kreskowych i wagi. Współpraca z komputerem umożliwia programowanie kasy i odczyt zapisanych w niej danych. Wszystkie dane są zapisywane w kasie w nie ulotnej pamięci, co powoduje, że mogą być one przechowywane praktycznie przez czas nieograniczony bez żadnego zasilania zewnętrznego i przy całkowicie rozładowanym akumulatorze wewnętrznym. Dzięki efektywnemu wykorzystaniu 24 klawiszy („skrótów” do najczęściej używanych funkcji), oraz jasnej identyfikacji stanu kasy przez wielofunkcyjny wyświetlacz obsługa urządzenia jest bardzo prosta i intuicyjna.





Urządzenie to może pracować jako: stacjonarne zasilane z sieci lub przenośne dzięki wbudowanemu akumulatorowi o długim czasie pracy.

Instrukcja ta zawiera wszystkie niezbędne informacje potrzebne do:

- zaprogramowania kasy (bazy danych, nagłówek, zegar, stawki PTU, ...);
- wykonywania raportów na kasie (fiskalne, kasjera, zmianowe, form płatności, opakowań ...);
- realizacji sprzedaży przy wykorzystaniu kasy.

Sprzedży na kasie może dokonywać KASJER (w kasie może być zdefiniowanych maksymalnie ośmiu kasjerów. Administrator kasy na etapie definiowania nowego kasjera określa nazwę, hasło dostępu (4 cyfrowy PIN) i definiuje uprawnienia dla kasjera. Nazwa kasjera będzie się pojawiać na wydruku każdego dokumentu drukowanego na kasie w trybie sprzedaży.

Symbole zastosowane w dokumencie

Symbol	Opis	Przykład zastosowania
[TEKST]	Symbol klawisza (opis klawiszy str. 22) (tekst pisany dużymi literami ograniczony nawiasami kwadratowymi)	Wciśnij klawisz [SUMA] aby zatwierdzić operację
<tekst>	Dana wprowadzona (tekst pisany małymi literami)	gdzie: <plu> - numer towaru z bazy PLU
(TEKST)	Tekst na wyświetlaczu (tekst pisany dużymi literami w nawiasach prostych)	Po naciśnięciu klawisza [KOD] w oknie tekstowym zostanie wyświetlona informacja o zatwierdzonej pozycji sprzedaży
	Ważna informacja/ uwaga/ zalecenie ...	 Przed zatwierdzeniem wykonania raportu dobowego sprawdź, czy data pokazywana na wyświetlaczu jest poprawna!
	Informacja mająca ścisły związek z przepisami	 Na koniec każdego dnia użytkownik zobowiązany jest do wykonania raportu dobowego!

Ważne zalecenia

- Należy używać jedynie oryginalnego papieru termicznego z nadrukiem firmowym firmy INNOVA. Używanie innego papieru niż oryginalny może doprowadzić do uszkodzenia głowicy mechanizmu drukującego kasy i znacznie zmniejszyć jakość wydruków. Ponadto papier nie odpowiadający warunkom technicznym nie gwarantuje zachowania treści wydruków przez okres 5 lat !
- Nie wolno wysuwać papieru z komory mechanizmu drukującego w czasie wydruku i przy opuszczonej dźwigni głowicy - grozi to uszkodzeniem mechanizmu drukującego.
- Papier należy wymieniać w momencie pojawienia się kolorowego paska na jego brzegu.
- Nie należy ustawiać kasy na niestabilnej powierzchni oraz w pobliżu grzejników lub innych źródeł ciepła.
- Za wyjątkiem czynności opisanych w niniejszej instrukcji nigdy nie należy dokonywać samemu czynności serwisowych. Wszystkie czynności serwisowe powinny być zlecone przeszkolonemu w firmie INNOVA serwisowi. Serwisant powinien być zaopatrzony w wystawioną na jego nazwisko legitymację.



W następujących sytuacjach należy wyłączyć zasilanie kasy i wezwać serwis:

- gdy do mechanizmu drukującego dostała się ciecz.
- Jeżeli kasa spadła lub uszkodzona została jej obudowa.
- Kasę wystawiono na działanie deszczu lub wody.
- Na kasie pojawił się wydruk 'Zerowanie RAM'.
- Data zegara w kasie jest niezgodna ze stanem faktycznym.



- Przed rozpoczęciem sprzedaży na kasie należy upewnić się czy data i czas zegara kasy są prawidłowe.



- Każda transakcja powinna zakończyć się wydrukowaniem paragonu, który zgodnie z przepisami należy wręczyć osobie kupującej.
- Każdy dzień pracy (sprzedaży) należy zakończyć wykonaniem raportu dobowego. Przed wykonaniem raportu należy upewnić się, że w kasie jest umieszczona kopia elektroniczna!
- Nie wolno, pod groźbą utraty gwarancji, naruszać plomby zabezpieczającej kasę przed jej otwarciem przez osoby niepowołane.



- Firma INNOVA opracowała zewnętrzny zasilacz dla kasy INNOVA PRESTO (standardowe wyposażenie) i tylko ten model może być stosowany do zasilania kasy z zewnątrz (pod groźbą utraty gwarancji).
- Nie wolno odłączać zasilania w trakcie drukowania paragonów.
- O ile jest to możliwe zalecanym jest pracować z podłączonym na stałe zasilaczem kasy - gwarantuje to pełne naładowanie wewnętrznego akumulatora kasy.
- Nie należy doprowadzać do pełnego rozładowania akumulatora kasy. Jeśli to jednak nastąpi trzeba mieć świadomość, że ponowne, pełne naładowanie akumulatora nastąpi dopiero po pewnym czasie od włączenia ładowarki (max 16 godzin).
- Zaleca się podłączenie do kasy zewnętrznego zasilacza w przypadku gdy nie jest ona używana.

Wzór legitymacji serwisanta



Serwisant powinien być zaopatrzony w wystawioną na jego nazwisko legitymację

INNOVA SA	
Legitymacja Serwisanta Kas Rejestrujących	
Imię i nazwisko serwisanta	
Nr plombownicy	
numer identyfikatora	
podpis technika	
www.innova-sa.pl	info@innova-sa.pl
typ kasy rejestrującej: INNOVA PRESTO	adres:
	
INNOVA SA ul. Estrady 6, Klaudyn 05-080 Izabelin NIP 526 25 40 065 (2)	
pieczęć i podpis producenta	pieczęć punktu serwisowego
data wystawienia:	ważność legitymacji 1 rok

Dane techniczne

Wymiary	– 165 x 170 x 70 mm (szerokość x długość x wysokość)
Zasilanie	– Wewnętrzny akumulator 6V/2,3Ah W pełni naładowany akumulator zapewnia wydruk około 6000 linii (bez podłączonego z zewnątrz zasilacza!) – Zewnętrzny zasilacz 230V ±10% o napięciu wyjściowym 12V/2,5A (wyposażenie kasy) – Możliwość bezpośredniego zasilenia z instalacji samochodowej (12V)
Masa	– ok. 0,85 kg
Zakres temperatur pracy	– +5 ... 50 °C
Mechanizm drukujący	– Mechanizm termiczny 40 znaków w wierszu
Szybkość druku	– 23 linii/sec
Papier	– 57 mm x 30m (max średnica rolki: 49,5 mm)
Stawki PTU	– 7 programowalnych (A..G)
Ilość PLU	– 2300 (max długość nazwy towaru: 16 znaków)
Kod kreskowy	– Od 6 do 13 cyfr dla każdego PLU
5 bezpośrednich (35 pośrednich) klawiszy szybkiej sprzedaży	– Szybki dostęp do przypisanych klawiszom towarów (możliwość ustalenia ilości domyślnej w zakresie 1...15)
Ilość kasjerów	– 8 – możliwość programowania haseł bądź ich blokowania (praca bez logowania); nadawanie/ograniczanie uprawnień
Ilość form płatności	– 1 + 8 programowalnych z możliwością rozliczenia transakcji kilkoma formami płatności z wykorzystaniem walut alternatywnych
Obsługa EURO	– Obsługa waluty EURO w pełnym zakresie (wpłata, wprowadzanie kursu ...) – Zmiana waluty ewidencyjnej
Ilość opakowań zwrotnych	– 15
Rabaty i narzut	– 4 rabaty i 4 dopłaty - procentowe lub kwotowe, do pozycji i/lub transakcji
Raporty zerujące	– Raport dobowy, raport ilościowo – wartościowy sprzedaży z zerowaniem pół, raport sprzedaży zmianowej, raport kasjera, statystyczny raport form płatności, statystyczny raport opakowań

Raporty czytające	– Raport dobowy, raporty okresowe, raport miesięczny, raport rozliczeniowy, raport kasjera, raport sprzedaży (zmiany), ilościowo - wartościowy raport sprzedaży, raport magazynowy, statystyczny raport form płatności, statystyczny raport opakowań, raport bazy opakowań, raport bazy klawiszy szybkiej sprzedaży, raport bazy form płatności, raport bazy rabatów / dopłat, raport bazy PLU z PTU, raport napisów stałych, raport szybki, raport łańcuchowy.
Współpraca z komputerem	– RS232C lub USB
Strona kodowa czcionki	– MAZOVIA
Wyświetlacz operatora	– cyfrowo-alfanumeryczny LCD z podświetleniem, wielofunkcyjny, wymiary pola odczytowego 151 x 32 [mm],
Wyświetlacz klienta	– cyfrowo-alfanumeryczny LCD z podświetleniem, wielofunkcyjny, wymiary pola odczytowego 100 x 32 [mm],
Klawiatura	– 24 klawisze (klawisze do szybkiej sprzedaży z możliwością zaprogramowania 40 towarów)
Maksymalna cena	– 999 999,99 zł
Maksymalna kwota transakcji	– 999 999,99 zł
Maksymalna ilość	– 9 999 999,999
Maksymalna pojemność TOTALIZERA	– 999 999,99 zł (dla stawek A....G)
Pojemność pamięci fiskalnej	– 2035 zapisów
Maksymalna ilość pozycji na paragonie	– 100



Kasa fiskalna INNOVA PRESTO została dopuszczona do obrotu decyzją
Głównego Urzędu Miar
(decyzja do pobrania na stronie <http://www.innova-sa.pl>)

Słowniczek

Stawki PTU	Zdefiniowane w kasie stawki podatkowe na podstawie których wyliczane są kwoty VAT drukowane na paragonach i raportach fiskalnych.
Kopia elektroniczna	Specjalny moduł (INNEJ/2) zastępujący mechanizm drukujący kopie dokumentów w którym po zakończeniu dnia, w momencie wykonywania raportu dobowego zapisywane są wszystkie dokumenty wydrukowane od poprzedniego raportu dobowego ^{1 2} .
Paragon fiskalny	Podstawowy dokument drukowany na kasie fiskalnej. Zawarte na nim informacje stanowią bazę wejściową dla raportu dobowego.
Paragon niefiskalny	Specjalna postać „paragonu” na którym drukowane są informacje związane tylko i wyłącznie z obsługą opakowań kaucjonowanych (wydania i zwroty).
Dokument niefiskalny	Dokument zdefiniowany w oprogramowaniu kasy na którym drukowane są informacje dodatkowe uzupełniające dokumenty fiskalne (raporty statystyczne, raporty z programowania kasy, raporty serwisowe, ...).
Obrót	Suma sprzedaży fiskalnej w poszczególnych stawkach podatkowych (równy kwocie „łączna należność” występującej na raporcie dobowym). Występuje na raportach zmianowych (kasjera).
Utarg	Sprzedaż gotówkowa (suma z paragonów fiskalnych za które zapłacono gotówką). Występuje na raportach zmianowych (kasjera).
Stan kasy	= Utarg ± Kaucje + Wpłaty – Wypłaty
FISKALIZACJA	Procedura wykonywana przez serwis kasy w wyniku której kasa jest przełączana na stałe z trybu niefiskalnego (szkoleniowego) w tryb fiskalny – więcej str. 18.

¹ Z wyłączeniem raportów okresowych (miesięcznych i rozliczeniowych), wydruków testowych i raportu napisów stałych

² standardowo czas wykonania raportu dobowego nie przekracza 2 minut. Dla całkowicie zapełnionej pamięci fiskalnej czas ten może wzrosnąć do kilku minut (4) i jest zależny od wielkości wcześniej zapisanych w module kopii elektronicznej danych.

Raport dobowy	Specjalny, fiskalny raport wykonywany na koniec dnia sprzedaży na którym drukowane są zapisane w pamięci fiskalnej informacje o obrocie i kwotach VAT.
Raport okresowy, raport okresowy miesięczny	Specyficzna postać raportu fiskalnego na którym wyszczególnione są zapisy z pamięci fiskalnej występujące w zadanym dla raportu okresie (raport okresowy, raport rozliczeniowy) lub miesiącu (raport okresowy miesięczny).
Raport okresowy rozliczeniowy TOTALIZERY	Raport okresowy drukowany przez kasę po jej przełączeniu w stan „tylko do odczytu”. Specjalne liczniki/rejestry kasy (chronione przez jej oprogramowanie) w których kumulowane są dane ze sprzedaży.
Baza towarowa (PLU)	Podstawowa baza danych w kasie w której zdefiniowano towary wraz z przyporządkowanymi im stawkami PTU. Każda nazwa towaru jest unikalna tzn. że nie można zdefiniować w kasie dwóch towarów o identycznych nazwach! Zmiana towaru polegająca na zmianie jego nazwy, zmianie przypisanej do towaru stawki PTU lub kasowanie towaru są przez kasę monitorowane i sygnalizowane poprzez stosowny zapis w pamięci fiskalnej oraz towarzyszący tej zmianie niefiskalny wydruk informacyjny.
Zerowanie RAM	Wewnętrzna funkcja kasy fiskalnej uruchamiania na skutek przekłamania w module fiskalnym kasy które nie może być naprawione przez wewnętrzne oprogramowanie kasy. Każde „zerowanie RAM” powoduje stosowny zapis do pamięci fiskalnej i powinno być zgłoszone przez właściciela do <i>serwisu</i> kasy!
ADMINISTRATOR	„Główny” (nie usuwalny) kasjer kasy mający dostęp do wszystkich funkcji (opcji) kasy.
Uprawnienia kasjera	Zdefiniowana przez ADMINISTRATORA lista dozwolonych dla kasjera funkcji do których ma on dostęp.
Tryb pracy kasy	Niefiskalny (szkoleniowy) lub fiskalny lub „tylko do odczytu” - opis: str. 17.
Stan „tylko do odczytu”	Stan kasy w którym możliwe jest tylko wykonywanie raportów fiskalnych czytających (okresowego, miesięcznego i rozliczeniowego) - opis: str. 20
Zegar kasy	Wewnętrzny zegar kasy z którego dane (data i czas) pojawiają się na wszystkich dokumentach drukowanych przez kasę (fiskalnych i niefiskalnych).

Moduł fiskalny	Zabezpieczony <i>plombą</i> ołowianą element kasy rejestrującej, rejestrujący w pamięci fiskalnej dane o obrotach. Rejestracja sprzedaży następuje po zatwierdzeniu paragonu. Nie ma możliwości wycofania zapisu. Pojemność pamięci fiskalnej INNOVA PRESTO gwarantuje jej działanie przez wymagany przepisami okres 5 lat.
Plomba serwisowa	Ołowiana plomba zakładana przez pracownika serwisu lub producenta (każdy serwisant posiada plombownicę z przypisanym na stałe numerem) w celu zabezpieczenia dostępu do kasy.
Serwis kasy	Przeszkolone przez producenta osoby (2) mające uprawnienia do <i>fiskalizacji</i> oraz serwisowania kasy, posiadające aktualną legitymację (str. 10) wystawioną przez producenta kasy, w której wpisano nazwę urządzenia podlegającego obsłudze serwisowej.
Książka kasy	Książeczka dostarczana wraz z kasą, w której dokonuje się wszelkich zapisów dotyczących kasy. <i>Książka kasy</i> musi znajdować się w miejscu prowadzenia sprzedaży.
Numer ewidencyjny kasy	Numer nadawany przez właściwy Urząd Skarbowy. Powinien być naniesiony na kasę w sposób trwały oraz odnotowany w <i>książce kasy</i> .
Numer unikatowy kasy	Numer przydzielany przez Ministerstwo Finansów i wpisany do pamięci fiskalnej podczas procesu produkcyjnego.
Kasa rezerwowa	Zapasowa kasa fiskalna. W przypadku awarii kasy podstawowej należy podłączyć <i>kasę rezerwową</i> – tylko w takim przypadku możliwa jest kontynuacja sprzedaży do czasu naprawy kasy podstawowej.
Przegląd serwisowy	Rutynowy, okresowy przegląd kasy dokonywany co najmniej raz w roku za wiedzą właściciela kasy przez <i>serwis kasy</i> . Data przeglądu serwisowego może być zaprogramowana przez serwis. Użytkownik będzie informowany o przekroczonym terminie poprzez wydrukowanie po włączeniu kasy specjalnej informacji.
Data autoryzacji	Data autoryzacji jest to termin definiowany przez serwis, informujący do kiedy kasa jest w pełni funkcjonalna. Po tym terminie możliwość sprzedaży jest zablokowana do momentu podania kodu autoryzacji który użytkownik może pozyskać od pracownika <i>serwisu kasy</i> .

Wyposażenie kasy

Opakowanie zawiera elementy składowe wyszczególnione w poniższej tabeli.

L.p.	Nazwa składnika wyposażenia	Ilość sztuk
1	Kasa fiskalna INNOVA PRESTO	1
2	Kopia elektroniczna INNEJ/2	1
3	Zasilacz 12V/2,5A	1
4	Dodatkowa rolka papieru termicznego	2
5	Instrukcja obsługi kasy fiskalnej INNOVA PRESTO	1
6	Książka serwisowa kasy rejestrującej	1
7	Karta gwarancyjna	1
8	Formularz zawiadomienia podatnika o miejscu instalacji kasy rejestrującej	1
9	Formularz zawiadomienia serwisu o miejscu instalacji kasy rejestrującej	1



W przypadku stwierdzenia braku jakiegokolwiek elementu składowego prosimy o kontakt z działem sprzedaży INNOVA S.A.:

e-mail: sprzedaz@innova-sa.pl

Tryby pracy kasy

Tryb niefiskalny (szkoleniowy)

Tryb niefiskalny jest to tryb w jakim urządzenie jest sprzedawane przez producenta. Tryb ten nazywany jest potocznie trybem szkoleniowym dla podkreślenia, że można w nim wykorzystywać kasę w celu jej poznania. Wskazane jest, aby użytkownik w trybie szkoleniowym zapoznał się z wszystkimi funkcjami (opcjami) kasy omówionymi w następnych rozdziałach tej instrukcji. Pozwoli to na uniknięcie w przeszłości pomyłek i ułatwi obsługę kasy.

W trybie szkoleniowym wszystkie dokumenty drukowane na kasie jako fiskalne (paragon, raport dobowy) są dokumentami niefiskalnymi tzn. nie pojawiają się na nich żadne informacje będące charakterystycznymi dla trybu fiskalnego (logo i numer unikatowy), drukowane są za to dodatkowe linie o treści: „niefiskalny”. W trybie szkoleniowym wykonanie raportu dobowego nie powoduje zapisu danych do pamięci fiskalnej; tylko z tego powodu wykonanie raportów okresowych jest niemożliwe.

W trybie niefiskalnym nie obowiązują niektóre ograniczenia występujące w trybie fiskalnym. Użytkownik może np. zmieniać datę i czas wewnętrznego zegara kasy bez ograniczeń (w trybie fiskalnym zmiana zegara ograniczona jest tylko do jednokrotnej w ciągu doby zmiany czasu w zakresie ± 1 godziny; datę może zmienić tylko serwis).

Nie obowiązują także ograniczenia w możliwościach programowania kasy przy pomocy komputera (w praktyce można programować wszystkie bazy danych – nie tylko te powiązane bezpośrednio z bazą PLU jak to ma miejsce w trybie fiskalnym).

W celu przygotowania kasy do pracy (wystawiania paragonów) w trybie szkoleniowym zaleca się:

- Sprawdzić i ew. skorygować zegar kasy;
- zaprogramować nagłówek;
- zdefiniować stawki podatkowe;
- zaprogramować kasjera (opcja);
- zaprogramować opakowania (opcja);
- zaprogramować towary
- oraz dodatkowo w celu poznania wszystkich możliwości kasy zaprogramować:
 - rabaty i narzuty;
 - formy płatności;
 - klawisze szybkie;
 - kurs EURO.

Tryb fiskalny

Tryb fiskalny to specjalny i docelowy tryb pracy kasy fiskalnej w którym obrót ze sprzedaży jest rejestrowany i zapisywany w jej pamięci fiskalnej.

W trybie fiskalnym na wszystkich dokumentach fiskalnych (paragony, raport dobowy) drukowane są informacje charakterystyczne dla tego trybu, tzn.:

- logo fiskalne, czyli graficzny symbol „PL” drukowany przed numerem unikatowym kasy;
- numer unikatowy kasy poprzedzony 3 literowym prefiksem.
- 40 znakowy numer dokumentu (podpis elektroniczny).

W trybie fiskalnym drukowane są także dokumenty niefiskalne; dla odróżnienia od trybu niefiskalnego drukowana jest na nich linia z numerem unikatowym (bez trzyliterowego prefiksu). Logo fiskalne („PL”) nie jest drukowane na dokumentach niefiskalnych.



- W trybie fiskalnym każda transakcja powinna zakończyć się wydrukowaniem paragonu który zgodnie z przepisami należy wręczyć osobie kupującej.
- Każdy dzień pracy należy zakończyć wykonaniem raportu dobowego.

FISKALIZACJA

Fiskalizacja kasy, czyli operacja polegająca na przełączeniu kasy z trybu niefiskalnego (szkoleniowego) w tryb fiskalny może być dokonana tylko i wyłącznie przez przeszkolonego w firmie INNOVA serwisanta, zaopatrzonego w legitymację serwisanta (wzór legitymacji zamieszczono na str. 10).

Właściciel urządzenia zobowiązany jest sprawdzić legitymację serwisanta. Serwisant oprócz legitymacji powinien posiadać inny dokument potwierdzający jego tożsamość. Należy sprawdzić, czy na legitymacji wpisane jest urządzenie INNOVA PRESTO.

Właściciel urządzenia powinien uzgodnić z serwisem termin ‘zafiskalizowania’ kasy przed obowiązkowym terminem, w którym powinien zacząć pracować na kasie w trybie fiskalnym.

Przed fiskalizacją właściciel powinien:

- Wyzerować statystyki poprzez wykonanie raportów zerujących
- Podać serwisantowi dane potrzebne do zaprogramowania nagłówka w kasie, tj. nazwę i adres firmy, miejsce instalacji kasy (adres) i numer identyfikacji podatkowej NIP.
- Uzgodnić stawki PTU jakie trzeba zaprogramować w kasie.

- Sprawdzić, czy data i czas wewnętrznego zegara kasy są zgodne ze stanem faktycznym . O ile zegar wymaga korekty właściciel powinien zgłosić ten fakt serwisantowi!
- Sprawdzić czy w kasie znajduje się moduł kopii elektronicznej (bez podłączenia modułu fiskalizacja będzie niemożliwa!)

Serwisant powinien przeszkolić obsługę w zakresie:

- wymiany papieru w kasie,
- wykonywania raportów fiskalnych,
(szczególnie RAPORTU DOBOWEGO, OKRESOWEGO i MIESIĘCZNEGO).



Po procesie fiskalizacji serwisant jest zobowiązany wypełnić dołączoną do kasy książkę kasy i uzyskać od właściciela podpis potwierdzający wpisane dane.

Tryb „tylko do odczytu”

Tryb „tylko do odczytu” to tryb w którym nie jest możliwe prowadzenie sprzedaży. Przejście kasy w stan „tylko do odczytu” następuje w przypadku:

- wykonaniu pierwszego raportu rozliczeniowego (raport ten może wykonać tylko i wyłącznie autoryzowany serwis).
- Zapelnienia pamięci fiskalnej; kasa przechodzi w stan „tylko do odczytu” automatycznie.
- Przekroczenia dopuszczalnej (200) ilości „zerowań RAM” (uszkodzenia kasy); kasa przechodzi w stan „tylko do odczytu” automatycznie.

Stan ten w kasie sygnalizowany jest wyświetleniem komunikatu „**Tryb tylko do odczytu! Naciśnij [KASUJ]**” w oknie tekstowym wyświetlacza:

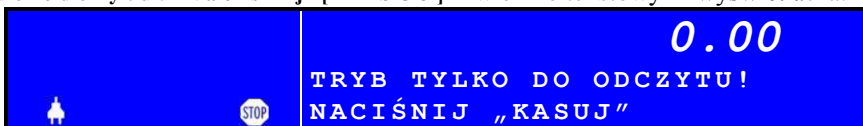

po skasowaniu którego (klawisz [KASUJ]) kasa wchodzi do menu "RAPORTY":



Po naciśnięciu klawisza [WYKONAJ] możliwe jest m.in.:

- wykonanie raportu okresowego
- wykonanie raportu rozliczeniowego
- wykonanie raportu miesięcznego
- programowanie nagłówka
- programowanie zegara



Wybór opcji jest możliwy poprzez wykorzystanie klawiszy [↑] i/lub [↓] po zatwierdzeniu klawiszem [WYKONAJ]. Próba wyjścia z tego menu klawiszem [WSTECZ] spowoduje wyłączenie kasy.

Budowa kasy

Na rysunkach poniżej przedstawiono widok kasy:

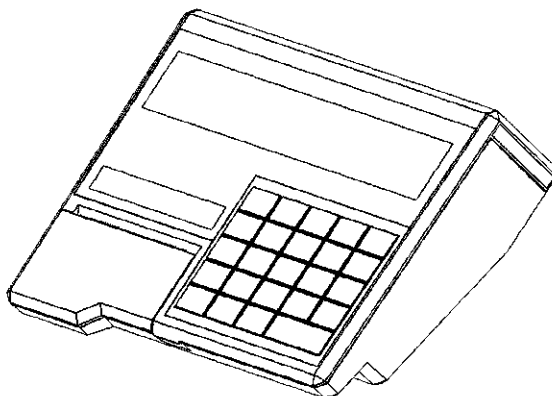

Rysunek 1 – Widok ogólny kasy

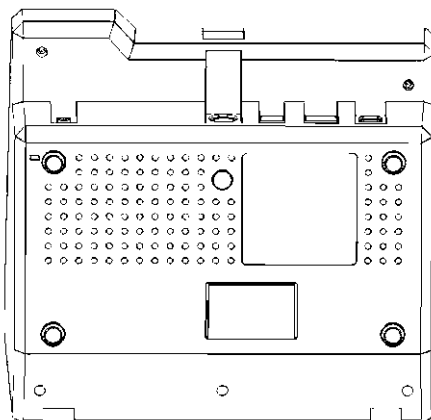

Rysunek 2 – Widok kasy „od spodu”

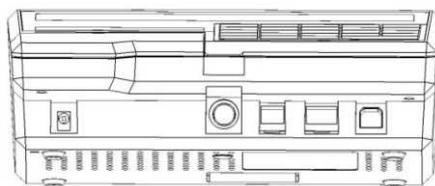

Rysunek 3 – Widok kasy „od frontu”

Klawiatura









Kasa INNOVA PRESTO wyposażona została w klawiaturę pokazaną na rysunku poniżej:



Rysunek 4 – klawiatura kasy INNOVA PRESTO

Klawiatura składa się z 24 klawiszy. Część z tych klawiszy ma dodatkowe funkcje opisane kolorem NIEBIESKIM które mogą być uaktywnione po uprzednim naciśnięciu klawisza [MENU]. Funkcje poszczególnych klawiszy opisano w następnym.

Opis funkcjonalny klawiatury

-  [WSTECZ]
[KASUJ]
[C]
- służy do włączania i wyłączania kasy. Wyłączenie kasy następuje po naciśnięciu klawisza przez czas około 3 sekundy
 - w trybie sprzedaży umożliwia:
 - anulowanie paragonu
 - storno pozycji na paragonie
 - w trybie edycji kasuje ostatnio wprowadzony znak
 - w trybie wyboru rodzaju funkcji umożliwia powrót do menu nadrzędnego (ESC)
-  [MENU]
- służy do wywołania alternatywnych funkcji dostępnych i opisanych na klawiszach kolorem niebieskim
-  [↑] [WYSUW]
- służy do wyboru z listy trybu pracy
 - służy do poruszania się po poszczególnych opcjach danego menu/listy
 - podczas ustawiania zakresu dat dla raportu okresowego pozwala przejść na kolejne numery zapisu do modułu fiskalnego.
-  [↓] [SZUF]
- służy do wyboru z listy trybu pracy
 - służy do poruszania się po poszczególnych opcjach danego menu/listy
 - podczas programowania czasu, ustawiania zakresu dat dla raportu okresowego pozwala na zmianę numeru zapisu do modułu fiskalnego
-  [CENA]
- naciśnięcie tego klawisza w trybie edycji paragonu po uprzednim wprowadzeniu wartości numerycznej zatwierdza CENA
 - realizuje wpłatę i wypłatę z kasy. Jednokrotne naciśnięcie klawisza to wpłata, dwukrotne wypłata (sygnalizowane na wyświetlaczu znakiem ‘-’ (wypłata) lub brakiem znaku ‘-’ (wpłata))
 - w trybie sprzedaży po zaświeceniu się czerwonej lampki pod napisem „PODSUMA” pozwala na wprowadzenie kwoty gotówki wpłacanej przez klienta i obliczenie na jej podstawie reszty.
-  [ILOŚĆ]
[KAUCJA]
- naciśnięcie tego klawisza w trybie edycji paragonu, po uprzednim wprowadzeniu wartości numerycznej zatwierdza ILOŚĆ sprzedawanego towaru
 - pozwala na odbiór informacji o ilości z WAGI podłączonej do kasy
 - po naciśnięciu [MENU] umożliwia zdefiniowanie kaucji
-  [KOD]
- naciśnięcie tego klawisza w trybie edycji paragonu po uprzednim wprowadzeniu wartości numerycznej zatwierdza numer (kod) towaru
 - naciśnięcie tego klawisza poprzedzone naciśnięciem klawisza [MENU] umożliwia wybór z listy i wykonanie raportu
-  [1] [PQRS]
- klawisze numeryczne używane do określania wartości liczbowych
 - umożliwia wprowadzanie danych tekstowych poprzez wielokrotne naciśnięcie klawisza. Listę symboli które możemy wprowadzić za pomocą danego klawisza umieszczono na każdym klawiszu pod symbolem cyfry. Aby uzyskać znak “P” trzeba nacisnąć jeden raz klawisz [1]. Aby uzyskać znak „Ś” trzeba nacisnąć klawisz [1] pięciokrotnie.
-  [1]...[9]
- Aby uzyskać znak „a” trzeba nacisnąć klawisz [8] dwukrotnie.
 - Aby uzyskać znak „é” trzeba nacisnąć klawisz [8] pięciokrotnie.
 - Aby uzyskać cyfrę w trybie wprowadzania nazw należy nacisnąć i przytrzymać stosowny klawisz aż do momentu wyświetlenia cyfry.



[,], [CAPS]

- w trybie edycji nazw działła jako przełącznik wielkości liter (CAPS LOCK)
- w trybie edycji wartości numerycznych umożliwia wprowadzenie znaku ‘,’ (przecinek)
- w trybie sprzedaży w groszach jego naciśnięcie powoduje dopisanie do wprowadzanej liczby 00
- po uprzednim naciśnięciu klawisza [MENU] umożliwia dokonanie szybkiej sprzedaży (K1 ... K40)

[0]
[SPACJA]

- w trybie wprowadzania nazw jego naciśnięcie pozwala na umieszczenie odstępu
- klawisz numeryczny



...



[K1]... [K6]

- klawisze do szybkiej sprzedaży [K1], [K2], ...[K5]
- klawisze alternatywne których działanie określa napis w niebieskim umieszczony pod symbolem Kx. Alternatywną funkcję uruchamiamy po naciśnięciu najpierw klawisza [MENU] a następnie klawisza [Kx]
- w trybie edycji pozwalają na kopiowanie i wstawianie tekstu do/z schowka (K1,K2), a w trybie edycji nagłówka na centrowanie wiersza (K3), ustawienie podwójnej szerokości (K4) i/lub podwójnej wysokości każdego ze znaków definiowanej linii nagłówka

[SUMA]
[WYKONAJ]

- klawisz zatwierdzający wybór trybu pracy
- klawisz zatwierdzający wprowadzone dane, czynności, operacje



W dalszej części instrukcji zamiast symboli graficznych klawiszy będą w treści dokumentu stosowane ich zamienniki ‘tekstowe’ umieszczone w nawiasach kwadratowych – w powyższej tabeli umieszczone pod rysunkiem klawisza.

Edycja nazw

W kasie INNOVA PRESTO przewidziano możliwość edycji tekstów alfanumerycznych. Wykorzystuje się do tego wybrane klawisze klawiatury. Każdy wprowadzany tekst jest wyświetlany w dedykowanym oknie wyświetlacza.

Na rysunku poniżej wyróżniono klawisze używane podczas edycji:

K1 – start/stop kopiowania tekstu do schowka [▲][▼] Cursor na koniec tekstu
KASUJ] Kasowanie znaku

K2 – wklejanie tekstu ze schowka
K3 - centrowanie linii
K4 - podwójna szerokość znaków
K5 - podwójna wysokość Znaków



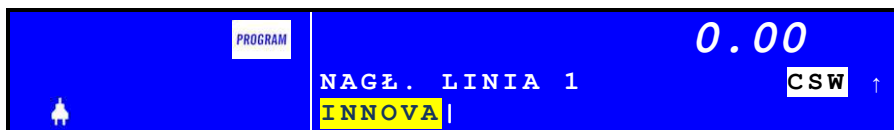

CAPS LOCK [WYKONAJ] Zatwierdzenie tekstu/ nazwy

Klawisze K3 ,K4 i K5 można wykorzystać tylko w trybie programowania nagłówka. Pozwalają na centrowanie (C), ustawienie podwójnej szerokości (S) i/lub podwójnej wysokości (W) każdego znaku w linii. Ich użycie powoduje zaświecenie w oknie edycyjnym odpowiednio znaku: **C**, **S** i **W**:

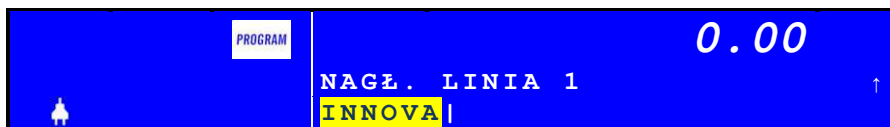

Klawiszem  zmieniamy wielkość liter (CAPS LOCK). Jego aktywacja jest potwierdzana poprzez wyświetlenie znaku „↑” na wyświetlaczu:



Klawisz  pozwala na wprowadzenie dodatkowych 31 symboli:

. , ' ? 7 ! „ - () @ / : _ ; + & % * = < > [] \$ { } \ ~ ^ # |

Cyfry w trybie definiowania tekstu (nazw) uzyskujemy poprzez naciśnięcie i dłuższe przytrzymanie klawisza numerycznego. Litery (polskie litery) otrzymujemy przez kilkukrotne naciśnięcie stosownego klawisza.

Wyświetlacz klienta

Na rysunku poniżej przedstawiono wyświetlacz operatora stosowany w kasach INNOVA PRESTO:



Rysunek 5 – Wyświetlacz klienta kasy INNOVA PRESTO

Poniżej przedstawiono opis znaczenia poszczególnych symboli (tekstów) wyświetlacza operatora:

Symbol (tekst)	Opis
PLN EUR	Symbole waluty ewidencyjnej lub alternatywnej
DOSUMA ZAPŁATY 0,0,0,0,0,0,0,0	Okno rozliczenia transakcji z informacją o aktualnej kwocie transakcji (SUMA), sumarycznej kwocie transakcji (DO ZAPŁATY) i symbolu waluty ewidencyjnej (PLN lub EUR)
	Okno alfanumeryczne (2 x 24 znaki) w którym wyświetlane są dodatkowe informacje (np. nazwy towarów, ...)
Gotówka: 12.00 Reszta: 2.00	Przykład: dodatkowe informacje wyświetlane w oknie alfanumerycznym po rozliczeniu transakcji.

Wyświetlacz operatora

Na rysunku poniżej przedstawiono wyświetlacz operatora stosowany w kasach INNOVA PRESTO:



Rysunek 6 – Wyświetlacz operatora kasy INNOVA PRESTO

Poniżej przedstawiono opis znaczenia poszczególnych symboli (ikon) wyświetlacza operatora:

Symbol (tekst)	Opis
	Wyświetlenie tego symbolu oznacza wstrzymanie pracy kasy na skutek jej awarii (konieczność interwencji serwisu)
	Wyświetlenie tego symbolu oznacza wystąpienie błędu który może być usunięty przez operatora. Opis i numer błędu wyświetlane są w oknie alfanumerycznym.
	Wyświetlenie tego symbolu oznacza, że kasa znajduje się w trybie SPRAWDZANIE
	Wyświetlenie tego symbolu oznacza, że kasa znajduje się w trybie RAPORTY
PROGRAM	Wyświetlenie tego symbolu oznacza, że kasa znajduje się w trybie PROGRAMOWANIE
	Wyświetlenie tego symbolu oznacza, że kasa znajduje się w trybie KONFIGURACJA
	Wyświetlenie tego symbolu oznacza, że kasa znajduje się w trybie KOMPUTER
	Wyświetlenie tego symbolu oznacza, że kasa znajduje się w trybie SERWIS
	Ikony, symbole zasilania kasy z sieci i wewnętrznego akumulatora
	Ikona wyświetlana podczas transmisji danych pomiędzy kasą i komputerem
PLN EUR	Symbole waluty ewidencyjnej (PLN) lub alternatywnej (EUR)
DOSUMA 0,0 ZAPŁATY 0,0	Okno rozliczenia transakcji z informacją o aktualnej kwocie transakcji (SUMA), sumarycznej kwocie transakcji (DO ZAPŁATY) i symbolu waluty ewidencyjnej (PLN lub EUR)
	Okno alfanumeryczne (2 x 24 znaki) w którym wyświetlane dodatkowe informacje (nazwy towarów, opisy błędów, komunikaty ...)
PROGRAMOWANIE TOWARÓW ▼ PODAJ NUMER TOWARU	Symbole 'strzałek' ▼ i/lub ▲ wyświetlane są w oknie alfanumerycznym w przypadku, gdy mamy do czynienia z listą dostępnych dodatkowych funkcji (opcji) po użyciu tych klawiszy.

Podział wyświetlacza operatora

Na rysunku poniżej przedstawiono schemat wyświetlacza:

**Okno informacyjne**

Tu sygnalizacja:

- trybu pracy,
- stopnia naładowania akumulatora,
- zasilania z sieci ...
- błędów,
- blokady kasy,
- ...

Okno główne



- Tu operacje związane z wprowadzaniem danych (nazwa towaru, ilość, cena, PLU, wartość rabatu, nr opakowania, kaucji, kursu Euro, ...)
- sygnalizacja sumarycznej kwoty transakcji (SUMA) w trakcie jej tworzenia
- sygnalizacją kwoty DO ZAPŁATY po zakończeniu transakcji

Okno tekstowe

- Tu operacje związane z wprowadzaniem i wyświetlaniem danych alfanumerycznych (nazwy, komunikaty, ...)

Rodzaje informacji pojawiających się na wyświetlaczu

W zależności od trybu pracy kasy (sprzedaż, programowanie ...) na wyświetlaczu obsługi pojawiają się różnego rodzaju informacje. Użytkownik na podstawie ikon podświetlanych w oknie informacyjnym oraz tekstów wyświetlanych w głównym oknie może w prosty sposób określić, w jakim stanie (trybie) znajduje się aktualnie kasa.

W przypadku wystąpienia błędu lub awarii kasa wyświetla ikonę  lub . W oknie tekstowym może zostać wyświetlony komunikat, np.:

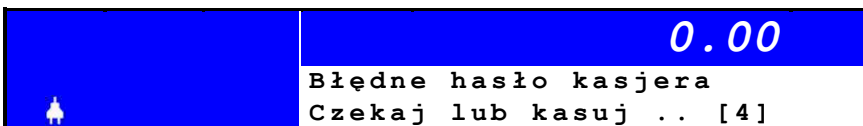

W przypadku wybierania danej z listy na wyświetlaczu w oknie tekstowym mogą pojawić się dodatkowe symbole ▼ i ▲ podpowiadające, że mamy do czynienia z listą wyboru na której są co najmniej dwie pozycje. Poniżej przedstawiono przykłady i informację, jak interpretować wyświetlaną informację:

1. znak ▼ – mamy do czynienia z listą. Wyświetlana jest pierwsza pozycja z listy i lista zawiera co najmniej 2 pozycje:

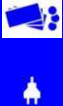
	SUMA	10.00
	WYBIERZ RODZAJ RABATU	
	▼ Z REKI	

2. znak ▲ – mamy do czynienia z listą. Wyświetlana jest ostatnia pozycja z listy:

	SUMA	10.00
	WYBIERZ RODZAJ RABATU	
	▲ Z BAZY	

3. znak ◆ – mamy do czynienia z listą. Wyświetlana jest pozycja ‘ze środka’ listy co oznacza, że dostępne są pozycje przed i po aktualnie wyświetlanej pozycji:

4.

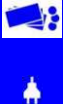
	SUMA	10.00
	FORMA PŁATN.	10.00
	◆ VISA	Pozostaje

5. znak ■ - mamy do czynienia z potencjalną listą, ale aktualnie zdefiniowana jest tylko jedna pozycja!:

	SUMA	0.00
	WYBIERZ OPAKOWANIE	
	■ Butelka	

W przypadku wprowadzania wartości numerycznych może zostać wyświetlone dodatkowe okno umożliwiające wprowadzenie danej.

Przykłady:

	SUMA	10.00
	Gotówka	
	kwota ?	20



		0.00
	WYBIERZ KAS ▼ KAROL	Podaj hasło:****

		0.00
		4009993902090

	PROGRAM	0.00
	PIN?	123

W przypadku gdy zatwierdzenie jakiejś czynności wymaga jej potwierdzenia przez operatora kasa może wyświetlić żądanie potwierdzenia w postaci jak w przykładach zamieszczonych poniżej:

		0.00
	Wykonać raport ROM?	TAK NIE

		SUMA	10.00
		Anulować paragon?	TAK NIE

	PROGRAM	0.00
	SPRZEDAŻ	TAK NIE

Część parametrów kasy ustawiana jest z użyciem klawiszy strzałek – wtedy na wyświetlaczu pojawia się graficzna linijka której długość jest proporcjonalna do wartości nastawianego parametru:

		0.00
	▲ KONTRAST LCD OPERATORA	

Opis złącz

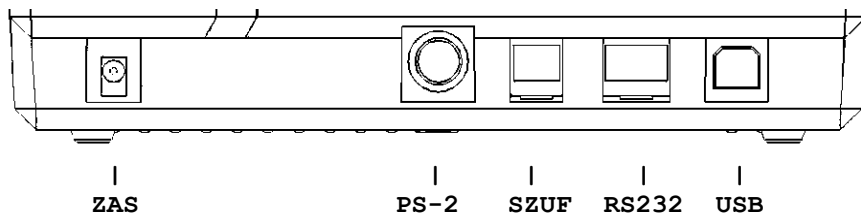

Rysunek 7 – złącza kasy PRESTO

Kasę INNOVA PRESTO wyposażono w dodatkowe złącza umożliwiające podłączenie następujących urządzeń:

ZAS	-	Zasilacz (standardowe wyposażenie kasy)
PS-2	-	Zewnętrzna klawiatura typu PS-2 lub skaner
SZUF	-	Szuflada na pieniądze
RS232	-	Komputer, skaner lub waga
USB	-	Komputer (komunikacja z kasą i kopia elektr.)

Interfejs RS232C

Kasa INNOVA PRESTO posiada możliwość podłączenia poprzez złącze RS232 komputera, czytnika kodów kreskowych lub wagi. Wyboru urządzenia dokonujemy w menu KONFIGURACJA:



W tabeli poniżej opisano wyprowadzenia interfejsu RS232C (złącze kasy) i sposób jego przyłączenia do złącz typu DB9 i DB25:

Złącza w kasie [RJ45]		Typ złącza komputera (skanera)		UWAGI
PIN	OPIS	PIN - DB 9	PIN - DB 25	
2,3	GND	5	7	
4	RxD	3	2	
5	TxD	2	3	
6,7	GND	5	7	

Współpraca z komputerem

W firmie INNOVA opracowano program komputerowy umożliwiający programowanie kasy za pomocą komputera. Program ten może być uruchamiany na dowolnym komputerze klasy PC wyposażonym w złącze typu RS232C lub USB.

Przy pomocy tego programu możliwe jest:

- odczyt statusu
- programowanie, edycja i zapis baz danych
- programowanie i odczyt nagłówka
- ustawienie i odczyt czasu
- programowanie i odczyt stawek PTU
- odczyt pamięci fiskalnej

W przypadku podłączenia komputera do kasy za pośrednictwem interfejsu RS232 należy w konfiguracji kasy przypisać do łącza RS232 komputer:



W przypadku podłączenia kasy za pośrednictwem interfejsu USB należy zainstalować wcześniej na komputerze sterownik USB (sterownik dostępny na stronie WWW producenta). Cechą podłączenia kasy za pośrednictwem interfejsu USB jest to niezależny dostęp do kasy i kopii elektronicznej (dwa kanały dostępu COM0 i COM1 – dokładny opis zamieszczono na str. 36).

Podłączenie skanera



Przed podłączeniem do kasy czytnika kodów kreskowych (skanera) należy wyłączyć zasilanie kasy (wyłączyć kasę)!

Skaner można podłączyć do gniazda RS232 lub PS2. W przypadku wyboru RS232 należy w konfiguracji kasy przypisać do tego interfejsu skaner:



Przed podłączeniem czytnika kodów kreskowych do gniazda PS-2 należy wyłączyć zasilanie kasy (wyłączyć kasę). Skaner zostanie wykryty po każdym włączeniu kasy.

Kasa PRESTO przystosowana jest do współpracy ze skanerami komunikującymi się poprzez złącze RS 232 lub PS-2 o następujących parametrach transmisji:

- prędkość transmisji 9600, 8 bitów danych, bit parzystości - N, 1 - bit stopu, parity = none

Powyższe ustawienia są typowe dla większości skanerów. Kasa przyjmuje dane nadchodzące z czytnika w postaci cyfr (inne znaki niż cyfry i znak końca kodu CR są ignorowane). Dane określające kod kreskowy muszą zawierać od 1 do 13 cyfr (cyfry powyżej 13 - tej są ignorowane).



- momencie naciśnięcia klawisza KOD kasa sprawdza ilość wprowadzonych cyfr i jeżeli jest ona w zakresie 6..13 to interpretuje dane jako kod kreskowy a nie numer PLU (1 ...5 cyfr); takie rozwiązanie bardzo upraszcza obsługę i umożliwia wprowadzenie/korektę kodu kreskowego "z ręki",
- dla domyślnych nastaw skanera kod nie ma żadnego terminatora i po jego wczytaniu należy wcisnąć dodatkowo klawisz KOD;
- zaprogramowanie w skanerze kodu klawisza "insert" jako sufiksu daje możliwość automatycznego wprowadzenia kodu kreskowego jako numeru PLU.

Podłączenie wagi

Wagę podłączamy do gniazda RS232. Przed fizycznym podłączeniem wagi należy w konfiguracji kasy przypisać ją do interfejsu:



Waga towaru jest sczytywana przez kasę po naciśnięciu klawisza [ILOŚĆ].

Podłączenie zewnętrznej klawiatury PS-2



Urządzenia zewnętrzne należy podłączać ZAWSZE przy wyłączonym zasilaniu kasy, aby zostały one wykryte i aby zminimalizować możliwość ich uszkodzenia!

Do kasy Innova PRESTO można podłączyć zewnętrzną klawiaturę typu AT.

Podobnie jak w przypadku czytnika kodów kreskowych przed podłączeniem klawiatury należy wyłączyć zasilanie kasy (wylączyć kasę).

Podłączenie klawiatury PS-2 powoduje, że po włączeniu zasilania kasa powinna odebrać z gniazda PS-2 specjalny kod \$AA oznaczający gotowość urządzenia. Jeżeli w ciągu 2s kasa nie odbierze tego kodu to zasilanie +5v na gnieździe PS-2 zostanie wyłączone i obsługa gniazda PS-2 będzie dezaktywowana. Oznacza to, że urządzenia zewnętrzne należy podłączać ZAWSZE przy wyłączonym zasilaniu kasy, aby zostały one wykryte i aby zminimalizować możliwość ich uszkodzenia!

Obsługiwane są następujące klawisze:

- SHIFT (lewy i prawy), wpływa na kody alfanumeryczne, F1..F10 i ESC
- ALT (lewy i prawy) - do polskich liter, wpływa na F1..F10,
- CAPSLOCK - wpływa na kody liter (też polskich), stan funkcji sygnalizuje dioda klawiatury,
- wszystkie klawisze pola głównego generujące kody alfanumeryczne,
- ENTER oraz ENTER/keypad - jest równoważny klawiszowi kasy SUMA/WYKONAJ
- BS - działa jak klawisz "C",
- ESC - działa jak długie naciśnięcie klawisza "C",
- F1..F10 -> K1..K10
- klawisze '0'..'9'/keypad - zawsze generują cyfry (tryb NUMLOCK jest włączony "na stałe")
- Del/./keypad - zawsze daje punkt dziesiętny,
- "+"/keypad -> KOD,
- "-"/keypad -> CENA,
- "*" /keypad -> ILOSC,
- TAB (keypad) -> MENU
- strzałka w lewo, strzałka w dół -> STRZĄŁKA W DÓŁ (klawiatura kasy),
- strzałka w prawo, strzałka w górę -> STRZĄŁKA W GÓRĘ (klawiatura kasy),
- Insert (w części nie numerycznej) -> KOD

Pozostałe klawisze standardowej klawiatury PC-AT nie są obsługiwane. W szczególności nie jest obsługiwany klawisz CTRL, a tryby pracy klawiatury są sygnalizowane następująco:

NUMLOCK: włączony zawsze, SCRLOCK: wyłączony zawsze,
CAPSLOCK: można włączyć/wyłączyć klawiszem CAPS klawiatury PC-AT.

Podłączenie szuflady

Kasa współpracuje z szufladą poprzez gniazdo typu RJ12 (oznaczone napisem SZUFLADA). Opis gniazda zawarto w tabeli poniżej:

PIN	OPIS	FUNKCJA	UWAGI
1,2,3	+ 6V	Zasilanie szuflady	Napięcie 6, 12 lub 24V
4,5,6	GND	Masa	

Impuls powodujący otwarcie szuflady jest generowany po naciśnięciu klawiszy [MENU] i [SZUFLADA].

Przed podłączeniem szuflady należy określić wielkość napięcia sterującego szufladą. Można to zrobić w menu KONFIGURACJA kasy:



Gniazdo zewnętrznego zasilania

Jest to gniazdo typu JACK-35 (oznaczone napisem ZASILACZ). Opis gniazda zawarto w tabeli poniżej:

PIN	OPIS	FUNKCJA	UWAGI
1	+	Plus zasilania	
2	-	Minus zasilania	

Zasady korzystania z interfejsów USB i RS232

Oprogramowanie komunikacji przez interfejs USB działa wg następujących założeń:

- podłączenie kabla USB (po odpowiednim skonfigurowaniu komputera PC3) powoduje zaistnienie w systemie dwóch wirtualnych portów COM (numeracja przydzielona przez system), tworzących tzw. "urządzenie kompozytowe USB". Urządzenie to ma dwa porty, umownie nazwane podczas instalacji COM0 i COM1. Port COM0 zapewnia komunikację z kasą fiskalną a port COM1 z kopią elektroniczną.
- W systemach, w których z dowolnych względów (np. aplikacja sprzedażny napisana w technologii DOS, wykorzystującej odwołania do funkcji BIOS lub sprzętu COM1..COM4) nie jest możliwa komunikacja z drukarką przez "wirtualny" COM, można wymusić komunikację z kasą przez port RS-232 po wyborze w menu konfiguracji opcji „KOMPUTER”

(MENU -> KONFIGURACJA -> INTERFEJS RS232 -> KOMPUTER)

- Wykorzystywana jest konfiguracja "Soft Connect" tzn. "podłączenie" urządzenia do interfejsu USB jest niezależne od "fizycznego" podłączenia kabla. I tak: kabel USB może być podłączony cały czas, a urządzenie wykonuje:
 - bezpośrednio po RESET (włączeniu zasilania lub np. fiskalizacji albo w ogóle przypadkowym zerowaniu systemu w wyniku zakłócenia) kasa rozłącza aktywne podłączenia,
 - po zakończeniu inicjalizacji, kasa aktywuje dla systemu połączenia COM0 & COM1
 - w momencie wyłączenia zasilania (niezależnie od przyczyny) interfejs USB jest bezwarunkowo "odłączany",
 - odłączenie kabla USB od komputera lub urządzenia powoduje "wylogowanie" i wyłączenie zasilania kopii elektronicznej (o ile była włączona przez port COM1),
- Kopia elektroniczna jest przeważnie w stanie "wylogowania" (zasilanie wyłączone przez Host Controller, Host Controller w stanie Usb Reset), wykonywane są następujące operacje związane z danymi z/do COM1 "composite device":
 - odebranie jakiegokolwiek rozkazu (pakietu) skierowanego do kopii (COM1) powoduje próbę jej zalogowania (włącza zasilanie, inicjalizuje port HC itp); jeżeli kopia nie jest podłączona lub uszkodzona to zostanie odesłana przez COM1 odpowiedź EOFT EOF (#\$1A #\$FF),

³na stronie <http://www.innova-sa.pl> dostępne są drivery USB dla urządzeń INNOVA (kopii) które należy zainstalować w systemie przy pierwszym podłączeniu drukarki do komputera

UWAGI:

1. odpowiedź ta jest unikalna, ponieważ taka sekwencja nie może wystąpić w treści zbiorów skompresowanych i innych,
2. jest tylko jeden 64-bajtowy bufor wejściowy, stąd o fakcie czy kopia przyjmie rozkaz czy nie w trakcie wykonywania poprzedniego rozkazu może decydować sposób pakietowania przez sterownik/UHC; zalecane jest zatem po wysłaniu każdego rozkazu sprawdzenie czy został on już wykonany (np. przez powtarzanie co pewien czas zapytania o status ENQ o ile rozkaz nie generuje zbioru wyjściowego), reasumując - raczej należy tu założyć komunikację typu "half duplex".
3. jeżeli kopia jest podłączona, ale nie wysłał statusu w ciągu 60s to nastąpi automatyczne wylogowanie i przesłanie odpowiedzi EOFT EOF do COM1,
4. po zalogowaniu kopii, brak aktywności na łączu kopii przez 15 min powoduje jej automatyczne wylogowanie i wysłanie odpowiedzi EOFT EOT

UWAGA: w przypadku wysłania rozkazu, który może wykonywać się przez więcej niż 15 min bez transmisji danych zalecane jest wysyłanie co ok. 10 min. zapytania o status ENQ do kopii, aby zapobiec jej automatycznemu wylogowaniu,

5. jeżeli kopia elektroniczna jest zajęta przez inny proces (np. raport dobowy) to próba zalogowania daje natychmiastowa odpowiedź EOFT EOF,
6. podobne zachowanie daje uruchomienie innych procesów korzystających z kopii: szukanie dokumentu, test kopii (drukowanie katalogu) - opcje dostępne z menu, jak również procedura sprawdzania kopii po włączeniu zasilania,
7. jeżeli kopia elektroniczna jest zalogowana to wyjęcie jej z gniazda spowoduje przerwanie połączenia z portem COM1 i wysłanie odpowiedzi EOFT EOF. Ponowne podłączenie dowolnej sprawnej kopii daje możliwość ponownego jej zalogowania poprzez wysłanie dowolnego rozkazu przez COM1,
8. reset magistrali USB (w tym również przeładowanie systemu na PC) powoduje również "odłączenie" kopii i wyłączenie jej zasilania,





Zasilanie kasy







Kasa INNOVA PRESTO zasilana jest z umieszczonego wewnątrz akumulatora. Przewidziano akumulator o pojemności 2 Ah i napięciu znamionowym 6V. W kasie umieszczono układ elektroniczny zapewniający jego ładowanie z będącego na wyposażeniu kasy zewnętrznego zasilacza lub bezpośrednio z instalacji samochodu (12V). W pełni naładowany akumulator zapewnia wydruk co najmniej 6000 linii paragonów (w przypadku używania kasy bez podłączenia zewnętrznego zasilacza).



- Firma INNOVA opracowała zewnętrzny zasilacz dla kasy INNOVA PRESTO (standardowe wyposażenie) i tylko ten model może być stosowany przy zasilaniu kasy z zewnątrz (pod groźbą utraty gwarancji). Korzystanie z innych zasilaczy jest niedopuszczalne!
- Za pomocą specjalnego kabla możliwe jest podłączenie kasy bezpośrednio do instalacji samochodu 12V (gniazdo zapalniczki).
- Zawsze gdy możliwe jest zasilanie kasy z zewnętrznego zasilacza zaleca się jego podłączenie do kasy.

Stan zasilania

Stan zasilania kasy jest na bieżąco kontrolowany przez jej oprogramowanie i wszelkie zmiany są sygnalizowane na wyświetlaczu operatora (ikony  i ). Jakkolwiek praca bez podłączonego zasilacza jest możliwa zaleca się jego podłączenie do kasy aby mieć pewność, że akumulator będzie zawsze naładowany. W przypadku podłączenia do kasy zewnętrznego zasilacza zostanie zapalona ikona . Stopień naładowania wewnętrznego akumulatora jest sygnalizowany ikoną  która w przypadku całkowitego rozładowania akumulatora jest całkowicie „zaczerniona”. W tabeli poniżej przedstawiono zależność stopnia zaczernienia ikony od stopnia naładowania akumulatora:

	-	akumulator naładowany w 100%
	-	akumulator naładowany w 90%
	-	akumulator naładowany w 80%
		...
	-	akumulator naładowany w 20%
	-	akumulator naładowany w 10%
	-	akumulator całkowicie rozładowany



Nie zaleca się kontynuacji pracy w przypadku słabego naładowania akumulatora (< 20%). W takim przypadku należy podłączyć zewnętrzne zasilanie. Zastosowany w kasie akumulator zapewnia wydruk co najmniej 6000 wierszy w przypadku gdy jest w 100% sprawny i naładowany.

Papier termiczny

Należy stosować papier termiczny o parametrach:

- szerokość rolki 57 mm
- długość ~30 m (średnica rolki nie większa niż 50 mm)

Stosowanie papieru firmowego INNOVA gwarantuje wysoką jakość uzyskiwanych wydruków.

Papier należy przechowywać w następujących warunkach:

- Temperatura powietrza 18 - 25 °C
- Wilgotność powietrza 40 - 60 %
- Chronić przed światłem
- Przechowywać z dala od źródeł ciepła (kaloryfery, promienniki ciepła itp.)
- Niewskazany jest bezpośredni kontakt papieru z chemikaliami, alkoholem oraz rozpuszczalnikami

Spełnienie powyższych warunków gwarantuje 5-letnią, dobrą (czytelną) jakość wydruku.

Wymiana papieru

Na rysunku poniżej przedstawiono widok wnętrza kasy po otwarciu górnej pokrywy kasy:

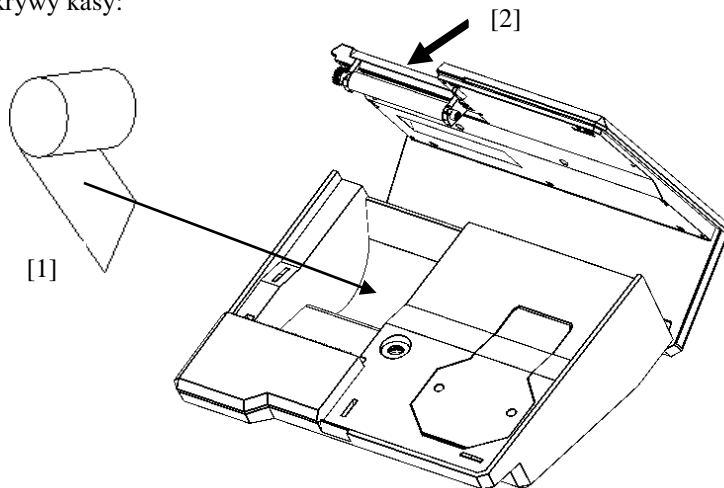

Rysunek 8 – wymiana papieru

Aby założyć nową rolkę papieru należy:

1. Otworzyć górną pokrywę kasy
2. Usunąć resztki papieru (gilzę)
3. Włożyć nową rolkę [1] tak, aby koniec papieru wystawał poza nóż
4. Zamknąć górną pokrywę kasy domykając pokrywę w punkcie [2] (docisk)
5. Oderwać wystającą część papieru (nóż).



Rolki papieru używane w kasach INNOVA PRESTO są na końcu barwione aby zwrócić obsłudze uwagę na koniec papieru. W przypadku pojawienia się ‘zabarwionego’ na krawędzi papieru należy założyć nowy papier. Drukowanie dalej może spowodować otrzymanie niekompletnego wydruku!

Moduł kopii elektronicznej INNEJ/2

Moduł kopii elektronicznej jest inicjowany w momencie fiskalizacji kasy. Zachodzi wtedy proces tzw. ‘przywiązania’ modułu do kasy fiskalnej podczas którego do modułu zostanie wykonany pierwszy zapis zawierający numer unikatowy pamięci fiskalnej. Od tego momentu wszystkie kopie dokumentów drukowanych na kasie ‘przywiązanej’ będą zapisywane w pamięci podręcznej kasy i zostaną zapisane w module kopii elektronicznej w trakcie wykonywania Raportu Dobowego. Odczyt (wydruk) tych dokumentów z kopii elektronicznej będzie możliwy na dowolnej kasie INNOVA PRESTO (wydruk) lub za pomocą dedykowanego programu INNPF011⁴ (wydruk i/lub odczyt) zainstalowanego na komputerze PC do którego zostanie podłączona kopia elektroniczna (kasa).

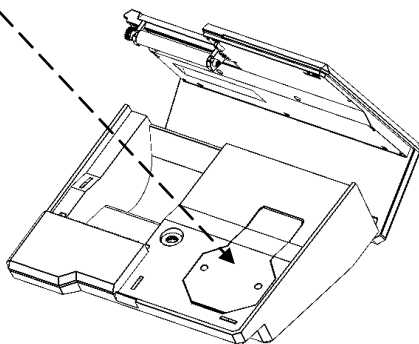

Moduł kopii elektronicznej INNEJ/2 należy podłączyć do dedykowanego gniazda kasy umieszczonego we wnęce zabezpieczonej od góry specjalną, przezroczystą osłoną. Gniazdo to opisane symbolem EJ dostępne jest po otwarciu górnej pokrywy kasy (z prawej strony mechanizmu drukującego). Moduł kopii elektronicznej wyposażony jest w 3 lampki kontrolne. Po włączeniu zasilania wszystkie lampki zapalają się na ok. 0,5 s, co daje kolory: czerwony, żółty i biały (diody trójkolorowe). Lampki służą do identyfikacji stanów urządzenia – na następnym stronie zamieszczono szczegółowy opis lampek.

Moduł kopii elektronicznej wyposażony jest w 3 lampki kontrolne. Po włączeniu zasilania wszystkie lampki zapalają się na ok. 0,5 s, co daje kolory: czerwony, żółty i biały (diody trójkolorowe). Lampki służą do identyfikacji stanów urządzenia – na następnym stronie zamieszczono szczegółowy opis lampek.

Moduł kopii elektronicznej wyposażony jest w 3 lampki kontrolne. Po włączeniu zasilania wszystkie lampki zapalają się na ok. 0,5 s, co daje kolory: czerwony, żółty i biały (diody trójkolorowe). Lampki służą do identyfikacji stanów urządzenia – na następnym stronie zamieszczono szczegółowy opis lampek.

⁴ Program dostępny na stronie <http://www.innova-sa.pl>

**LAMPKA TRÓJKOLOROWA :**

- Niebieska: migotanie ok. 2 lub 4 Hz;
urządzenie wykonuje różnego rodzaju testy - możliwe są 4 sytuacje:
 - test po włączeniu zasilania;
 - podczas wykonywania niektórych rozkazów, które mogą trwać dłużej;
 - podczas zapisu raportu dobowego; (maksymalnie kilka minut przy całkowicie zapełnionej pamięci fiskalnej drukarki);
 - pełen test: może trwać od kilku sekund do kilku minut;
- niebieska: świeci w sposób ciągły - urządzenie jest gotowe ale nieaktywne. Stan charakterystyczny dla przypadku gdy jest połączenie USB ale na PC nie zainstalowano sterownika kopii;
- zielona: świeci w sposób ciągły: urządzenie jest gotowe i wykryte przez komputer PC (interfejs USB jest w pełni zainicjalizowany);
- zielona: migotanie ok. 2 Hz: urządzenie całkowicie sprawne, gotowe, interfejs USB sprawny, ale KOPIA JEST ZAMKNIĘTA LUB NIE DOKOŃCZONO OSTATNIEGO ZAPISU DZIENNEGO. Aby to sprawdzić należy włożyć moduł kopii w gniazdo 'powiązanej' drukarki i wtedy albo zapis się dokończy i dioda przestanie migotać albo pozostanie stan "kopia zamknięta";
- czerwona: świeci w sposób ciągły: urządzenie sygnalizuje błędne działanie, (wykryto jakieś błędy podczas testu); błędy te umożliwiają odczyt z danych z urządzenia po podłączeniu do PC - jest to stan TYLKO DO ODCZYTU;
 - czerwona: migotanie ok. 2 Hz: WYSTĄPIŁ BŁĄD FATALNY UNIEMOŻLIWIAJĄCY ODCZYT DANYCH PRZEZ UŻYTKOWNIKA (dane mogą być nadal odzyskane przez serwis),

**LAMPKA ŻÓŁTA:**

1. migocze nieregularnie lub świeci w sposób ciągły podczas zapisu lub odczytu danych.

**LAMPKA CZERWONA:**

- migocze nieregularnie lub świeci w sposób ciągły podczas zapisu danych.

Włączenie kasy

Aby włączyć kasę należy wcisnąć klawisz . Po chwilowym wyświetleniu nazwy urządzenia:









... kasa zgłosi swoją gotowość do pracy wyświetlając aktualny czas i oczekując na zalogowanie kasjera:



W nowej kasie zdefiniowany jest tylko jeden kasjer. Dlatego po naciśnięciu klawisza [KOD] ([WYKONAJ]) kasa zgłosi się w trybie wyboru trybu pracy:



Kasa oczekuje na wybór trybu pracy (klawisze [↓] i [↑]) i jego zatwierdzenie (klawisz [WYKONAJ]). Lista dostępnych trybów jest następująca:

- | | | | |
|--|---------------|--|--------------|
| 1.  | SPRZEDAŻ | 4.  | KONFIGURACJA |
| 2.  | RAPORTY | 5.  | KOMPUTER |
| 3.  | PROGRAMOWANIE | 6.  | SERWIS |

W przypadku gdy w kasie jest zdefiniowanych kilku kasjerów⁵ po pierwszym naciśnięciu klawisza [WYKONAJ] kasa zgłosi się „listą kasjerów”:



⁵ W nowym urządzeniu zdefiniowany jest domyślnie jeden kasjer mający dostęp do wszystkich funkcji kasy (bez zdefiniowanego hasła)

Należy za pomocą klawiszy [▼] i [▲] wybrać kasjera i zatwierdzić wybór klawiszem [WYKONAJ]. W przypadku, gdy dla kasjera zdefiniowano hasło dostępu (PIN kod) zostanie wyświetlone specjalne okno do wprowadzenia hasła:

	0.00	
	WYBIERZ KAS ▼Kasjer	Podaj hasło:

Po podaniu poprawnego hasła (4 cyfrowy kod):

	0.00	
	WYBIERZ KAS ▼Kasjer	Podaj hasło:****

... kasa zgłosi się w trybie wyboru trybu pracy:

 	0.00	
	SPRZEDAŻ	

W przypadku podania błędnego hasła zostanie wyświetlony komunikat:

	0.00	
	Błędne hasło kasjera Czekaj lub kasuj .. [4]	

i po chwili (kilka sekund) kasa powróci do wyświetlania listy kasjerów:

	0.00	
	WYBIERZ KASJERA ▼Kasjer	

Bazy danych w kasie

W kasie PRESTO występuje 6 baz danych. Bazy mają charakter tablic o stałej ilości elementów o strukturze zapisywanej do pamięci kasy w postaci tzw. rekordów. Wszystkie nazwy rekordów baz danych zapisywane są w standardzie Mazovia.

Bazy danych dostępne w kasie INNOVA PRESTO przedstawiono w tabeli poniżej:

Rodzaj bazy	Ilość rekordów	Uwagi
baza opakowań zwrotnych	15	
baza klawiszy szybkich	40	
baza kasjerów	8	
baza form płatności	1+8	8 programowalnych
baza rabatów / dopłat	8	4 rabaty i 4 dopłaty
baza danych PLU	2300	
Baza grup towarowych	63	

W następnych rozdziałach podano dokładny opis poszczególnych pól tworzących tzw. rekord bazy danych.

Baza opakowań

Ilość rekordów: 15

Nazwa pola	Typ	Znaczenie
NAZWA	string[18]	Nazwa opakowania
CENA	kwota	Cena opakowania
PRZYJECIA	kwota	Kwota przyjęć (opakowań)
WYDANIA	kwota	Kwota wydań (opakowań)
SALDO	kwota	Kwota salda (opakowań)



Przy programowaniu opakowania mamy możliwość zdefiniowania nazwy i ceny opakowania.

Baza klawiszy szybkiego dostępu

Ilość rekordów: 40

Nazwa pola	Typ	Znaczenie
PLU	numer BCD	Numer PLU, 1..2300, '0' - pusty
ATRYBUT	bajt	oznaczenie bitów: - 0..3: ilość domyślna - 4: cała transakcja



Ustawienie bitu 4 oznacza, że po naciśnięciu klawisza szybkiego i wydrukowaniu linii zostanie zakończony paragon; bit jest aktywny jeżeli towar o wybranym numerze PLU ma określoną w bazie danych cenę > 0.

Baza form płatności

Ilość rekordów: 8

Nazwa pola	Typ	Znaczenie
NAZWA	string[18]	Nazwa formy płatności
SPRZEDAŻ	kwota	Wartość sprzedaży w danej formie płatności
KURS	BCD	2+6 cyfr w formacie BCD. Jeśli kurs=0.000000 to oznacza wpłatę w walucie ewidencyjnej. Jeśli kurs > 0.1 to wpłata w walucie alternatywnej



1. Przy programowaniu formy płatności mamy możliwość zdefiniowania jej nazwy i ew. kursu waluty.
2. Możliwym jest rozliczenie każdej transakcji przy pomocy kilku form płatności

Baza rabatów i dopłat

Ilość rekordów: 8

Nazwa pola	Typ	Znaczenie
NAZWA	string[18]	Nazwa rabatu / dopłaty
WARTOSC	BCD	% Wartość rabatu/ dopłat
KWOTA	kwota	Kwota rabatu/ dopłat

Baza kasjerów

Ilość rekordów: 8

Nazwa pola	Typ	Znaczenie
NAZWA	string[10]	10 znaków nazwy
HASŁO	numer BCD	hasło (4 cyfry)
ILOŚĆ ANULACJI	numer BCD	Ilość anulacji
ILOŚĆ STORNOWAN	numer BCD	Ilość stornowań
OBROT	kwota	obrót
KAUCJE PRZYJETE	kwota	kaucje przyjęte
KAUCJE ZWROZONE	kwota	kaucje zwrócone
KWOTA ANULACJI	kwota	kwota anulacji
KWOTA STORNOWAN	kwota	kwota stornowań
WPLATY	kwota	wpłaty do kasy
WYPŁATY	kwota	wypłaty z kasy
FORMA PLATN 1	kwota	obrót w formie płatności 1
FORMA PLATN 2	kwota	obrót w formie płatności 2
FORMA PLATN 3	kwota	obrót w formie płatności 3
FORMA PLATN 4	kwota	obrót w formie płatności 4
UTARG	kwota	utarg
KWOTA RABATOW1	kwota	kwota rabatów #1
KWOTA RABATOW2	kwota	kwota rabatów #2
KWOTA RABATOW3	kwota	kwota rabatów #3
KWOTA RABATOW4	kwota	kwota rabatów #4
KWOTA NARZUTOW1	kwota	kwota narzutów #1
KWOTA NARZUTOW2	kwota	kwota narzutów #2
KWOTA NARZUTOW3	kwota	kwota narzutów #3
KWOTA NARZUTOW4	kwota	kwota narzutów #4
ILOŚĆ PARAGONOW	numer BCD	Ilość paragonów
UPRAWNIENIA	byte	4 bajty (0 ... 3)
ATRYBUT	byte	B7 - zmiana; B0-B6: zawsze '0'



1. Przy programowaniu kasjera mamy możliwość zdefiniowania nazwy, hasła, typu (ADMINISTRATOR lub KASJER) i uprawnień (patrz następny rozdział).
2. W przypadku wyboru logowania bez hasła w pole wpisywana jest wartość \$FFFF (wartość domyślna)

Uprawnienia kasjera

Uprawnienia kasjera zdefiniowane są w 4 bajtach rekordu kasjera:

Nazwa uprawnienia	BYTE	BIT
SPRZEDAŻ	0	7
STORNO	0	6
ANULACJA PARAGONU	0	5
WPLATA-WYPŁATA	0	4
RABAT Z BAZY	0	3
RABAT Z REKI	0	2
ZMIANA CENY	0	1
OTWARCIE SZUFLADY	0	0
RAPORT SZYBKI	1	7
RAPORTY	1	6
RAPORTY Z KOPII EL.	1	5
RAPORTY ZERUJĄCE	1	4
RAPORT ŁAŃCUCHOWY	1	3
RAPORT DOBOWY	1	2
RAPORTY OKRESOWE	1	1
RAPORT KASJERA	1	0
RAPORT ZMIANY	2	7
RAPORT ILOŚĆ. SPRZEDAŻY	2	6
RAPORT STANÓW MAGAZYN.	2	5
RAPORT FORM PŁATNOŚCI	2	4
RAPORT OPAKOWAŃ	2	3
RAPORT GRUP TOWAROWYCH	2	2
RAPORT BAZ DANYCH	2	1
RAPORT PLU Z VAT	2	0
RAPORT NAPISÓW STAŁYCH	3	7
PROGRAMOWANIE	3	6
KONFIGURACJA	3	5
KOMUNIKACJA	3	4
-	3	3
-	3	2
-	3	1
FUNKCJE SERWISOWE	3	0



1. Kasjer typu ADMINISTRATOR ma wszystkie uprawnienia ustawione na '0' (wszystkie bity bajtów 0...3 = 0 co oznacza dostęp do wszystkich funkcji kasy; bit=1 oznacza brak uprawnienia)
2. Właściciel kasy może w prosty sposób zdecydować jakie operacje może wykonywać zdefiniowany przez niego kasjer.

Baza PLU

Ilość rekordów: 2300

Nazwa pola	Typ	Znaczenie
NAZWA PLU	string[16]	nazwa 0..DLUG NAZWY bajtów
Kod kreskowy	numer BCD	kod od 6 do 13 cyfr
CENA	kwota	cena (kwota)
PLU_ATRYBUT	bajt	bajt atrybutu - SSSSXVVV, SSSS ; nr. opakowania, X - rezerwa (nieaktywny) VVV ; nr. stawki VAT,
ILOŚĆ SPRZEDANA	BCD	Ilość towaru dla potrzeb rozliczenia ilościowego - wartościowego (max 9 999 999,999)
WARTOŚĆ SPRZEDANA	kwota	Wartość towaru dla potrzeb rozliczenia ilościowego - wartościowego
ILOŚĆ MAGAZYNOWA	BCD	Ilość towaru w „Magazynie” (max 9 999 999,999)
WARTOŚĆ MAGAZYNOWA	kwota	Wartość towaru w „Magazynie”



Nazwa o maksymalnej długości jest pamiętana bez terminatora

Baza grup towarowych

Ilość rekordów: 63

Nazwa pola	Typ	Znaczenie
NAZWA GRUPY	string[18]	Nazwa grupy
Data i czas ostatniego zerowania statystyk sprzedaży	numer BCD	W formacie: YY,MM,DD,HH,MM (5 bajtów BCD)
ATRYBUT	byte	B7 - zmiana; B0-B6:zawsze `0`

Zasady programowania kasy

Kasę INNOVA PRESTO można programować na dwa sposoby:

1. Przy pomocy programu komputerowego (patrz także str. 93)
2. Przy wykorzystaniu klawiatury kasy

Sposób pierwszy jest zalecany w przypadku programowania kasy z dużą ilością towarów (PLU) oraz w przypadku programowania kodów kreskowych. Dzięki wykorzystaniu komputera programowanie jest łatwiejsze i szybsze (niż przy korzystaniu tylko z klawiatury kasy). Dokładny opis programu znajduje się w dokumencie: „Instrukcja obsługi programu komputerowego kasy INNOVA PRESTO” dołączanym do programu komunikacyjnego.

Programowanie jest procesem polegającym na wprowadzaniu do pamięci kasy danych dotyczących towarów, opakowań, rabatów, dopłat, form płatności, kasjerów oraz innych wielkości zapewniających poprawne jej funkcjonowanie.

Programowanie powinno się przeprowadzać w następującej kolejności:

1. Kasjerzy
2. Formy płatności
3. Rabaty-Dopłaty
4. Opakowania
5. Grupy towarowe
6. Towary
7. Klawisze szybkiej sprzedaży

Programowanie kasy za pomocą klawiatury lub komputera może wykonywać tylko i wyłącznie osoba mająca aktywne uprawnienia dla PROGRAMOWANIE. W fabrycznie nowej kasie zdefiniowany jest kasjer typu ADMINISTRATOR posiadający dostęp do wszystkich funkcji, bez ustawionego hasła! Zaleca się ustawienie hasła w celu ograniczenia dostępu do kasy dla osób postronnych.



Administrator kasy powinien pamiętać swoje hasło - wejście w menu kasy bez znajomości hasła możliwe jest tylko po interwencji serwisu.







Wartości graniczne

Programując bazy danych w kasie PRESTO trzeba uwzględnić maksymalne (graniczne) wartości przedstawione w tabeli poniżej:

Maksymalna liczba pozycji na paragonie	100
Zakres CENY	0,01 ... 999 999,99
Zakres ilości	0,001 ... 9 999 999,999
Maksymalna pojemność TOTALIZERA (dla stawki A...G)	999 999,99
Maksymalna wartość paragonu	999 999,99
Maksymalna ilość cyfr PLU	4
Maksymalna ilość PLU	2300
Ilość cyfr kodu kreskowego	6-13; dla ilości cyfr w zakresie 1-5 kod traktowany jest jako numer PLU
Maksymalna długość nazwy towaru	16
Maksymalna długość nazwy opakowania	18
Maksymalna długość nazwy formy płatności	18
Maksymalna długość nazwy rabatu / narzutu	18
Maksymalna długość nazwy grupy towarowej	18
Maksymalna długość nazwy kasjera	10

SYSTEM MENU

Kasa Innova PRESTO może pracować w jednym z sześciu trybów:

1.  SPRZEDAŻ
2.  RAPORTY
3.  PROGRAMOWANIE KASY
4.  KONFIGURACJA KASY
5.  KOMUNIKACJA Z KOMPUTEREM
6.  MENU DLA SERWISU

O tym w jakim trybie pracy znajduje się kasa informuje zawsze ikona. Po włączeniu i zgłoszeniu kasy na wyświetlaczu otrzymamy:

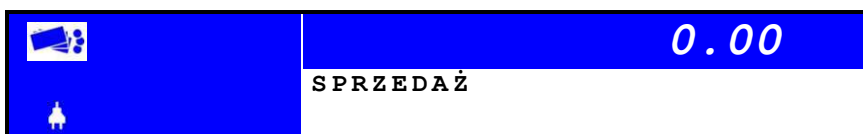

Poruszanie się w menu funkcjonuje w ten sposób, że klawisze [↑] i [↓] służą do przewijania poszczególnych opcji menu w górę i w dół. Zatwierdzenie trybu odbywa się poprzez naciśnięcie klawisza [WYKONAJ]. Powrót do menu nadrzędnego realizowane jest poprzez naciśnięcie klawisza [WSTECZ].



O tym czy kasjer ma dostęp do danego trybu decydują zdefiniowane dla tego kasjera uprawnienia. W skrajnym przypadku ADMINISTRATOR może zabronić kasjerowi dostępu do wybranych trybów ustawiając w KONFIGURACJI kasy stosowne uprawnienie na NIE.

W dalszych rozdziałach tego dokumentu omówiono poszczególne tryby pracy kasy.

RAPORTY

Poniżej przedstawiono widok wyświetlacza po poprawnym zalogowaniu kasjera i jednokrotnym naciśnięciu klawisza [↓], czyli ustawieniu kasy na opcji RAPORTY ():



Po naciśnięciu klawisza [WYKONAJ] zatwierdzamy wejście w tryb RAPORTY. Na wyświetlaczu otrzymamy:



W tym momencie mamy możliwość wyboru z listy interesującego nas raportu. Wyboru typu raportu dokonujemy klawiszami [↑] i [↓]; wybór zatwierdzamy klawiszem [WYKONAJ].

W przypadku raportów zawsze możemy wykonać raport czytający, a w niektórych przypadkach także raport zerujący. W przypadku raportów zerujących po ich wykonaniu zerowane są rejestry w kasie przechowujące dane drukowane na raporcie.

W kasie dostępne są następujące raporty:

LP	Nazwa raportu	Typ raportu	
		czytający	zerujący
1	Raport dobowy	x	x
2	Raport kasjera	x	x
3	Raport szybki	6	
4	Raport łańcuchowy	7	
5	Raport zmiany	x	x
Raporty okresowe			
6	Raport okresowy pełny	x	

⁶ Jeden raport lub seria raportów zdefiniowana w raporcie łańcuchowym, zdefiniowane w KONFIGURACJI kasy

⁷ Seria raportów zdefiniowana w KONFIGURACJI kasy

LP	Nazwa raportu	Typ raportu	
7	Raport okresowy skrócony	x	
8	Raport miesięczny pełny	x	
9	Raport miesięczny skrócony	x	
10	Raport rozliczeniowy	x	
11	Raport ilościowy sprzedaży	x	x
12	Raport stanów magazynowych	x	
13	Raport form płatności	x	x
14	Raport opakowań	x	x
15	Raport grup towarowych	x	x
Raporty baz danych			
16	Raport bazy opakowań	x	
17	Raport bazy klawiszy sprzedaży	x	
18	Raport bazy form płatności	x	
19	Raport bazy rabatów	x	
20	Raport bazy grup towarowych	x	
21	Raport PLU z PTU	x	
22	Raport napisów stałych	x	

Przykładowo, jeżeli zdecydujemy się na wykonanie Raportu Dobowego Czytającego musimy kolejno wykonać:

1. Z listy raportów wybrać „Raport dobowy” i nacisnąć klawisz [WYKONAJ] aby potwierdzić wykonanie Raportu Dobowego:



2. Na wyświetlaczu otrzymamy:



3. Naciskamy klawisz [↓] (znak ▼ umieszczony z lewej strony napisu „zerujący” informuje nas, że są jeszcze dostępna inna pozycja na liście, w tym przypadku „czytający”):



4. Naciskając następnie klawisz [WYKONAJ] zatwierdzamy wydrukowanie „Raportu dobowego czytającego” (znak ▲ umieszczony z lewej strony napisu „czytający” informuje nas, że są jeszcze dostępna inna pozycja na liście, w naszym przypadku „zerujący” dostępna po naciśnięciu klawisza [↑]).

W sposób identyczny można wywołać każdy inny raport. W przypadku zatwierdzenia pozycji „Raporty okresowe” pojawiają się dodatkowe listy wyboru precyzujące typ raportu (tabela), a po wyborze typu raportu będzie możliwość określenia kryterium jego wykonania: wg dat lub wg numerów. Kasa umożliwi potem ustawienie przez operatora dat początkowej i końcowej okresu, za jaki ma być wydrukowany raport lub zakresu numerów raportów dobowych (od ... do ...). Po zatwierdzeniu tych danych zostanie wydrukowany odpowiedni raport.



1. O tym czy i które raporty może wykonać zalogowany kasjer decydują zdefiniowane dla tego kasjera uprawnienia. W skrajnym przypadku ADMINISTRATOR może zabronić wykonywania raportów przez innego kasjera, ustawiając w KONFIGURACJI kasy uprawnienie „RAPORTY” na NIE.
2. Wydruk raportu okresowego można w każdej chwili przerwać naciskając klawisz [KASUJ].
3. W trybie szkoleniowym wykonanie raportu okresowego jest niemożliwe (brak zapisów w pamięci fiskalnej) – przy próbie jego wykonania kasa za-sygnalizuje błąd.
4. Jeśli kasa nie jest w trybie „tylko do odczytu” to wykonanie raportu dla bieżącego miesiąca nie jest możliwe (kasa zgłosi błąd).

Raport dobowy zerujący

Raport dobowy zerujący jest podstawowym fiskalnym raportem, który należy wykonywać codziennie po zakończeniu sprzedaży. Na raporcie dobowym zawarte są informacje będące podstawą do rozliczenia podatkowego. Poniżej przedstawiono sposób wykonania raportu dobowego krok po kroku.

1. Wybór i zatwierdzenie opcji „RAPORTY”:



2. Klawiszami [↑] i [↓] wybieramy pozycję „RAPORT DOBOWY” i zatwierdzamy wybór klawiszem [WYKONAJ]. Otrzymamy:



3. Klawiszami [↑] i [↓] wybieramy pozycję „ZERUJĄCY” i zatwierdzamy wybór klawiszem [WYKONAJ]. Otrzymamy:

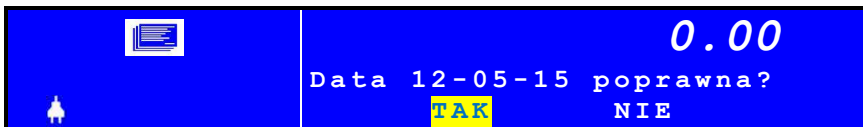

Na wyświetlaczu pojawi się pytanie, czy wyświetlona data (ROK-MIESIĄC-DZIEN) jest poprawna i kasa oczekuje na zatwierdzenie raportu. Jeśli data jest poprawna należy wyróżnić pole TAK i nacisnąć klawisz [WYKONAJ]. Jeśli data jest niepoprawna należy nacisnąć klawisz [WSTECZ] i **powiadomić serwis kasy**.



1. Wykonanie raportu dobowego z błędną datą oznacza wymianę modułu fiskalnego na koszt użytkownika!
2. Jeżeli data jest nieprawidłowa należy wyłączyć kasę i wezwać serwis!
3. Jeżeli w trakcie doby dokonywano zmian w bazie towarowej wówczas na raporcie dobowym pojawi się informacja o ilości tych zmian.
4. Jeżeli do maksymalnego zapełnienia modułu fiskalnego zostało mniej niż 30 wolnych rekordów na wyświetlaczu (i na wydruku) pojawi się informacja:



gdzie: XX – ilość wolnych rekordów w pamięci fiskalnej.

Raporty okresowe

Raport okresowy to specyficzna postać raportu fiskalnego na którym wyszczególnione są zapisy z pamięci fiskalnej występujące w zadanym dla raportu okresie (raport okresowy, raport rozliczeniowy) lub miesiącu (raport okresowy miesięczny).

W kasie fiskalnej Innova PRESTO dostępne są następujące rodzaje raportów:

- Raport okresowy pełny
- Raport okresowy skrócony
- Raport miesięczny pełny
- Raport miesięczny skrócony
- Raport rozliczeniowy

Aby wykonać raport miesięczny należy wcześniej określić rok i miesiąc raportu. W przypadku raportów okresowego i rozliczeniowego określamy zakres dat lub zakres numerów raportów dobowych (od ... do ...).

Obowiązują następujące ograniczenia:

- Raporty okresowe można wykonać tylko w trybie fiskalnym kasy (tylko w tym trybie są rejestrowane zapisy w pamięci fiskalnej).
- Raport miesięczny można wykonać tylko i wyłącznie za miesiąc 'zamknięty'.
- Pierwszy Raport Rozliczeniowy można wykonać tylko w obecności serwisanta (wymagane jest użycie zwory serwisowej dostępnej po usunięciu plomby zabezpieczającej dostęp do kasy)
- Jeżeli w trakcie użytkowania kasy zmieniono walutę ewidencyjną to dla przypadku wyboru zakresów raportu zawierającego tą zmianę kasa wydrukuje dwa lub więcej raportów (dla każdej waluty ewidencyjnej oddzielny raport).



W kasie PRESTO zastosowano koncepcję polegającą na wyborze dat/miesiąca/numerów przy pomocy klawiszy [↑] i [↓] ze "zmienną szybkością auto repetycji", w połączeniu z wizualizacją jakościową położenia w pamięci fiskalnej (tzw. graficzny pasek postępu wyświetlany w drugiej linii okna pomocniczego). Podczas nastawiania "daty/numeru/miesiąca" działają dwie szybkości auto repetycji tj. po naciśnięciu klawisza [↑] / [↓] pierwsze 20 kodów wysyłanych przez klawiaturę daje skok o ± 1 , a potem skok przechodzi na ± 20 jeśli klawisz wciśnięto na dłużej.

Raport okresowy pełny wg dat

Aby wykonać raport okresowy pełny w zakresie dat należy wykonać kolejno:

1. W MENU wybrać RAPORTY i zatwierdzić pozycję RAPORTY OKRESOWE:



2. Zatwierdzić pozycję RAPORT OKRESOWY PEŁNY:



3. Zatwierdzić pozycję WEDŁG DAT:



4. Na wyświetlaczu pojawi się informacja o pierwszym dostępnym w pamięci fiskalnej zapisie i kasa oczekuje na określenie daty początkowej raportu:



W pierwszej linii pojawiła się informacja o dacie (2012-05-01), numerze zapisu („1”) i typu rekordu zapisanego w pamięci fiskalnej („P”). Datę początkową zmieniamy przy użyciu klawiszy [↑] i [↓].



Typ rekordu zapisanego w pamięci fiskalnej określa litera:

- „P” - jeśli w pamięci zapisany rekord „Zmiana stawek PTU” lub „zmiana waluty ewidencyjnej”
 - „C” – jeżeli w pamięci został zapisany rekord „Zerowanie RAM”
 - „, „ (brak litery) - jeżeli w pamięci został zapisany rekord „Raport dobowy”
5. Po określeniu daty początkowej raportu należy ją zatwierdzić naciskając klawisz [WYKONAJ] i kasa oczekuje na określenie daty końcowej raportu:



6. „Zaproponowana” przez kasę data końcowa jest równa wcześniej określonej dacie początkowej (nie może być wcześniejsza!). Datę końcową zmieniamy przy użyciu klawiszy [↑] i [↓] i zatwierdzamy klawiszem [WYKONAJ]:



Po zatwierdzeniu daty końcowej rozpocznie się wydruk Raportu Okresowego Pełnego. Podczas wydruku na wyświetlaczu kasy pojawi się komunikat:



a w drugiej linii wyświetlacza w miarę trwania raportu będzie zmieniała się szerokość paska graficznego określająca postęp raportu. Tuż przed jego zakończeniem pasek ten będzie miał maksymalną szerokość:



Wydruk raportu można w każdym momencie przerwać w dowolnym momencie naciskając i trzymając wciśnięty klawisz [KASUJ].

Raport okresowy pełny wg numerów

Aby wykonać raport okresowy pełny w zakresie dat należy wykonać kolejno:

1. W MENU wybrać RAPORTY i zatwierdzić pozycję RAPORTY OKRESOWE:



2. Zatwierdzić pozycję RAPORT OKRESOWY PEŁNY:



3. Zatwierdzić pozycję WEDŁG NUMERÓW:

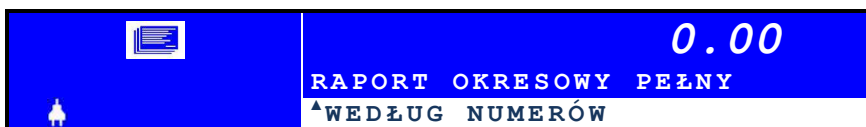

4. Na wyświetlaczu pojawi się informacja o pierwszym dostępnym w pamięci fiskalnej zapisie RAPORTU DOBOWEGO i kasa oczekuje na określenie numeru początkowego raportu:



5. W pierwszej linii pojawiła się informacja o dacie (2012-05-01) i numerze („1”) rekordu zapisanego w pamięci fiskalnej – w tym przypadku mamy do czynienia z Raportem Dobowym. Numer raportu od którego ma się zacząć raport zmieniamy przy użyciu klawiszy [↑] i [↓].



6. Po określeniu numeru początkowego raportu należy go zatwierdzić naciskając klawisz [WYKONAJ] i kasa oczekuje na określenie numeru końcowego raportu:



7. „Podpowiadany” przez kasę numer jest równy wcześniej określonymu numerowi początkowemu. Przy użyciu klawiszy [↑] i [↓] określamy numer końcowy i zatwierdzamy wybór klawiszem [WYKONAJ]:



Po zatwierdzeniu numeru końcowego rozpocznie się wydruk Raportu Okresowego Pełnego. Podczas wydruku na wyświetlaczu kasy pojawi się komunikat:



a w drugiej linii wyświetlacza w miarę trwania raportu będzie zmieniała się szerokość paska graficznego określająca postęp raportu. Tuż przed jego zakończeniem pasek ten będzie miał maksymalną szerokość:



1. Wydruk raportu można w każdym momencie przerwać w dowolnym momencie naciskając i trzymając wciśnięty klawisz [KASUJ].
2. Podczas wyborów numerów początkowego i końcowego wyświetlane są tylko numery raportów dobowych zapisanych w pamięci fiskalnej

Raport miesięczny pełny

Aby wykonać raport miesięczny pełny należy wykonać kolejno:

1. W MENU wybrać RAPORTY i zatwierdzić pozycję RAPORTY OKRESOWE:



2. Zatwierdzić pozycję RAPORT MIESIĘCZNY PEŁNY:



3. Przy użyciu klawiszy [↑] i [↓] określamy rok i miesiąc raportu:

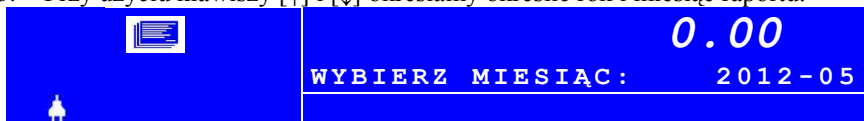

4. Po zatwierdzeniu wyboru (klawisz [WYKONAJ]) kasa rozpocznie drukowanie raportu. Podczas wydruku na wyświetlaczu kasy pojawi się komunikat:



a w drugiej linii wyświetlacza w miarę trwania raportu będzie zmieniała się szerokość paska graficznego określająca postęp raportu. Tuż przed jego zakończeniem pasek ten będzie miał maksymalną szerokość:



Wydruk raportu można w każdym momencie przerwać w dowolnym momencie naciskając i trzymając wciśnięty klawisz [KASUJ].



Kasa PRESTO nie zezwala na wykonanie raportu miesięcznego z aktualnego miesiąca (nie zamkniętego).

Raport rozliczeniowy

Jest to raport, po wykonaniu którego kasa przechodzi w tzw. stan „tylko do odczytu”. PIERWSZY wydruk tego raportu (związany z przejściem w stan „tylko do odczytu”) może wykonać jedynie autoryzowany serwis.

W trybie „tylko do odczytu” raport może wykonać każdy kasjer wybierając opcję „RAPORT ROZLICZENIOWY” i postępując zgodnie z opisem dla raportu okresowego.

Raport bazy PLU z PTU

Raport bazy PLU Z PTU umożliwia wydrukowanie informacji o wszystkich zaprogramowanych towarach wraz z przyporządkowanymi stawkami PTU.

Aby wykonać ten raport należy z listy wybrać opcję „RAPORT PLU z PTU” i klawiszem [WYKONAJ] zatwierdzić wykonanie raportu.

Raport bazy rabatów /dopłat

Raport bazy rabatów/dopłat umożliwia wydrukowanie informacji o nazwach oraz wartościach zaprogramowanych rabatów i dopłat.

Aby wykonać ten raport należy wybrać opcję „RAPORT BAZY RABATÓW” i klawiszem [WYKONAJ] zatwierdzić wykonanie raportu.

Raport bazy form płatności

Raport bazy form płatności umożliwia wydrukowanie informacji o zaprogramowanych formach płatności

Aby wykonać ten raport należy wybrać „RAPORT BAZY FORM PŁATNOŚCI” i klawiszem [WYKONAJ] zatwierdzić wykonanie raportu.

Raport bazy klawiszy sprzedaży

Raport bazy klawisz szybkiej sprzedaży umożliwia wydrukowanie informacji o nazwach, cenie i ilości przyporządkowanych do klawiszy towarów oraz o tym czy dany klawisz kończy transakcję (napis „Par” przed ilością). Napis „(USUNIĘTY)” na wydruku oznacza że dany klawisz został usunięty z bazy lub nie został zaprogramowany.

Aby wykonać ten raport należy wybrać „RAPORT BAZY KLAWISZY” i klawiszem [WYKONAJ] zatwierdzić wykonanie raportu.

Raport bazy opakowań

Raport bazy opakowań drukuje informacje o cenach i nazwach zaprogramowanych opakowań zwrotnych. Napis „(USUNIĘTY)” na wydruku oznacza, że dane opakowanie zostało usunięte z bazy lub nie zostało zaprogramowane.

Aby wykonać ten raport należy wybrać opcję „RAPORT BAZY OPAKOWAŃ” i klawiszem [WYKONAJ] zatwierdzić wykonanie raportu.

Statystyczny raport opakowań

Statystyczny raport opakowań drukuje informacje o wartości wydanych i przyjętych opakowań zwrotnych.

Aby wykonać ten raport należy wybrać „RAPORT OPAKOWAŃ” i klawiszem [WYKONAJ] zatwierdzić wykonanie raportu.

Raport form płatności

Raport form płatności umożliwia wydrukowanie informacji o wysokości rozliczeń w poszczególnych formach płatności.

Aby wykonać ten raport należy wybrać „RAPORT FORM PŁATNOŚCI” i klawiszem [WYKONAJ] zatwierdzić wykonanie raportu.

Raport ilościowy sprzedaży

Raport ilościowy - wartościowy drukuje informacje o ilości i wartości sprzedanych towarów. W raporcie tym pomijane są wartości zerowe.

Aby wykonać ten raport należy wybrać opcję „RAP. ILOŚCIOWY SPRZEDAŻY” i klawiszem [WYKONAJ] zatwierdzić wykonanie raportu.

Raport stanów magazynowych

Raport stanów magazynowych drukuje informacje o ilości i wartości towarów w magazynie. Drukuję także informacje o cenach i przywiązanych opakowaniach zwrotnych. Aby wykonać ten raport należy wybrać „RAPORT STANÓW MAGAZYNOWYCH” i klawiszem [WYKONAJ] zatwierdzić wykonanie raportu.

Raport napisów stałych

Jest to raport na którym kasa drukuje wszystkie teksty stałe zdefiniowane w oprogramowaniu kasy. Ponieważ wydruk jest obszerny (zużywa dużo papieru!) po jego zatwierdzeniu kasa żąda zatwierdzenia wykonanie raportu wyświetlając komunikat:



Podświetlenie „TAK” i naciśnięcie klawisza [WYKONAJ] wymusza rozpoczęcie wydruku.

Raport zmianowy sprzedaży

Na raporcie zmianowym sprzedaży znajdują się następujące informacje:

1. Ilość wydanych paragonów.
2. Obrót.
3. Utarg.
4. Ilość stornowań.
5. Kwota stornowań.
6. Ilość anulacji.
7. Kwota anulacji.
8. Wpłata do kasy.
9. Wyplata z kasy.
10. Stan kasy.
11. Wydania opakowań.
12. Przyjęcia opakowań.
13. Kwoty dla poszczególnych rabatów.
14. Kwoty dla poszczególnych dopłat.
15. Informacje o rozliczeniach dla poszczególnych form płatności.

Aby wykonać ten raport należy w menu RAPORTY wybrać „RAPORT ZMIANY” i klawiszem [WYKONAJ] zatwierdzić wykonanie raportu.

Wszystkie wymienione wyżej informacje drukowane są w odniesieniu do każdego kasjera. Na końcu wydruku pojawia się zawsze podsumowanie uwzględniające wszystkich kasjerów którzy pracowali na kasie.

Raport kasjera

Raport kasjera umożliwia wydrukowanie informacji o aktualnie zalogowanym kasjerze takich jak:

1. Ilość wydanych paragonów.
2. Obrót.
3. Utarg.
4. Ilość stornowań.
5. Kwota stornowań.
6. Ilość anulacji.
7. Kwota anulacji.
8. Wpłata do kasy.
9. Wyplata z kasy.
10. Stan kasy.
11. Wydania opakowań.
12. Przyjęcia opakowań.
13. Kwoty dla poszczególnych rabatów.
14. Kwoty dla poszczególnych dopłat.
15. Informacje o rozliczeniach dla poszczególnych form płatności.

Raport szybki

Raport szybki to specjalny raport który może być także wywoływany w trybie sprzedaży po naciśnięciu klawiszy [MENU] i [KOD]. Raport ten (jego typ) jest definiowany przez użytkownika kasy w menu KONFIGURACJA. W kasie nowej do raportu szybkiego przypisany jest Raport Dobowy. W poniższej tabeli przedstawiono listę raportów które można przypisać do Raportu Szybkiego:

RAPORT SZYBKIE	Wybór jednego raportu z listy
RAPORT DOBOWY ZERUJĄCY	Lista raportów które można przypisać do RAPORT SZYBKIE (tylko jeden raport!)
RAPORT DOBOWY CZYTAJĄCY	
RAPORT KASJERA ZERUJĄCY	
RAPORT KASJERA CZYTAJĄCY	
RAPORT ZMIANY ZERUJĄCY	
RAPORT ZMIANY CZYTAJĄCY	
RAPORT ŁAŃCUCHOWY	

Aby zmienić definicję Raportu Szybkiego należy kolejno wykonać:

1. Włączyć kasę i poczekać na jej zgłoszenie:



2.

2. W nowej kasie zdefiniowany jest tylko jeden kasjer. Dlatego po naciśnięciu klawisza [WYKONAJ] kasa zgłosi się w trybie wyboru trybu pracy:



3. Za pomocą klawiszy [↓] i [↑] należy wybrać opcję „KONFIGURACJA KASY”:



4. Zatwierdzić wybór naciskając klawisz [WYKONAJ]:



5. Za pomocą klawiszy [↓] i [↑] należy wybrać z listy pozycję „RAPORT SZYBKI”:



6. Zatwierdzić wybór naciskając klawisz [WYKONAJ]:



7. W tym momencie kasa oczekuje na wybór z listy jednego z wymienionych poniżej raportów:

- RAPORT DOBOWY ZERUJĄCY
- RAPORT DOBOWY CZYTAJĄCY
- RAPORT KASJERA ZERUJĄCY
- RAPORT KASJERA CZYTAJĄCY
- RAPORT ZMIANY ZERUJĄCY
- RAPORT ZMIANY CZYTAJĄCY
- RAPORT ŁAŃCUCHOWY

8. Należy przy pomocy klawiszy [↓] i [↑] wybrać interesujący nas raport i zatwierdzić wybór naciskając klawisz [WYKONAJ]. Po wyborze raportu i jego zatwierdzeniu kasa wyświetli następną pozycję z menu KONFIGURACJA KASY:



W tym momencie można przerwać konfigurację naciskając klawisz [WSTECZ].

Od tego momentu w trybie sprzedaży po sekwencji [MENU] [KOD] kasa wydrukuje zdefiniowany wcześniej raport pod warunkiem, że zalogowany kasjer został uprawniony do wykonywania Raportu Szybkiego (str. 74).

Raport łańcuchowy

Raport łańcuchowy to specjalny raport składający się z jednego lub kilku raportów zdefiniowanych przez użytkownika. O tym które raporty zostaną umieszczone na liście decyduje użytkownik definiując ją w menu KONFIGURACJA KASY.

Aby zmienić definicję Raportu Łańcuchowego należy kolejno wykonać:

1. Włączyć kasę i poczekać na jej zgłoszenie:



2. W nowej kasie zdefiniowany jest tylko jeden kasjer. Dlatego po naciśnięciu klawisza [WYKONAJ] kasa zgłosi się w trybie wyboru trybu pracy:



2. Za pomocą klawiszy [↓] i [↑] należy wybrać opcję „KONFIGURACJA KASY”:



3. Zatwierdzić wybór naciskając klawisz [WYKONAJ]:



4. Za pomocą klawiszy [↓] i [↑] należy wybrać z listy pozycję „RAPORT ŁAŃCUCHOWY”:



5. Zatwierdzić wybór naciskając klawisz [WYKONAJ]:



6. W tym momencie kasa oczekuje na wybór z listy jednego lub więcej z wymienionych poniżej raportów:

Nazwa raportu	Czy na liście (?) i typ raportu
RAPORT DOBOWY	NIE/ZERUJĄCY/CZYTAJACY
RAPORT KASJERA	NIE/ZERUJĄCY/CZYTAJACY
RAPORT ZMIANY	NIE/ZERUJĄCY/CZYTAJACY
RAPORT SPRZEDAŻY	NIE/ZERUJĄCY/CZYTAJACY
RAPORT STANÓW MAGAZYNOWYCH	NIE/ZERUJĄCY/CZYTAJACY
RAPORT FORM PŁATNOŚCI	NIE/ZERUJĄCY/CZYTAJACY
RAPORT OPAKOWAŃ	NIE/ZERUJĄCY/CZYTAJACY
RAPORT BAZY OPAKOWAŃ	TAK/NIE
RAPORT BAZY KLAWISZY	TAK/NIE
RAPORT BAZY FORM PŁATNOŚCI	TAK/NIE
RAPORT BAZY RABATÓW	TAK/NIE
RAPORT BAZY GRUP TOWAROWYCH	TAK/NIE

Wybór polega na decyzji czy raport umieścić na liście oraz w przypadku kilku raportów wyborze jego typu.

Raporty z Kopii Elektronicznej

W kasie INNOVA PRESTO przewidziano możliwość wydruku dokumentów i zapisów zarejestrowanych w kopii elektronicznej i pamięci podręcznej kasy (tzw. bufor dziennika z aktualnego dnia sprzedaży). W tabeli poniżej przedstawiono listę dostępnych raportów:

Nazwa raportu	Opis
DOKUMENT NR	Wydruk dokumentu z kopii lub pamięci podręcznej
ZAPIS NR	Wydruk zapisu z kopii elektronicznej
WYDRUK DZIENNIKA	Wydruk całej zawartości pamięci podręcznej
WYDRUK KOPII	Wydruk wszystkich dokumentów zapisanych w kopii elektronicznej
WYKAZ ZAPISÓW	Katalog kopii elektronicznej

Obowiązują następujące zasady:

DOKUMENT NR

Po zatwierdzeniu funkcji najpierw otwiera się okno do wprowadzenia numeru (podpowiedź 0 = ostatni dokument). Jeżeli zatwierdzono wartość >0 to:

- kasa zawsze najpierw wyszukuje i drukuje dokumenty o zadanym numerze z kopii EJ;
- następnie kasa wyszukuje i drukuje dokumenty spełniające warunek z pamięci podręcznej (bufora dziennika)

Jeżeli podano numer = 0 to zostanie wyszukany i wydrukowany ostatni dokument z bufora dziennika. Jeżeli bufor dziennika jest pusty to zostanie wydrukowany ostatni dokument z kopii EJ (musi to być raport dobowy).

ZAPIS NR

Po zatwierdzeniu pozycji drukowane są wszystkie dokumenty z rekordu w kopii o zadanym numerze.



1. tu numer = 0 oznacza wydruk ostatniego zapisu,
2. numer zapisu nie musi odpowiadać numerowi raportu dobowego jeżeli kopia była np. wyjmowana z kasy,
3. podczas wprowadzania brane są pod uwagę tylko ostatnie 4 cyfry podanej liczby.

Działanie

Najpierw otwiera się okno do wprowadzenia numeru (podpowiedź 0 = ostatni zapis). Po zatwierdzeniu numeru kasa analizuje kopie w celu ustalenia numeru ostatniego zapisu. Jest to konieczne, aby zweryfikować, czy wprowadzona wartość mieści się w zakresie lub ew. wywołać procedurę wysyłania zapisu z kopii dla ostatniego zapisu - z właściwym parametrem.

Jeżeli wprowadzony numer jest większy niż numer ostatniego zapisu to zostanie zgłoszony błąd:

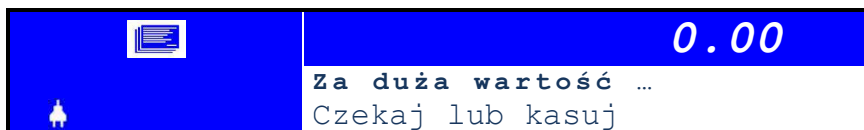

Jeżeli wszystko jest OK, kasa wydrukuje zadany zapis (z możliwością przerwania klawiszem [KASUJ]).



Podczas ustalania numeru ostatniego zapisu kasa wyświetla napis "Czekaj..". Zostaje wysłany rozkaz do kopii i przeanalizowana odpowiedź. Dla w pełni zapisanej kopii (ok. 2000 zapisów) może to potrwać do 20 sek. max.

Aby wydrukować interesujący nas dokument (-y) należy:

1. Włączyć kasę i poczekać na jej zgłoszenie:

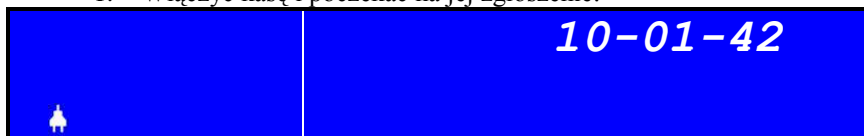

1.

2. W nowej kasie zdefiniowany jest tylko jeden kasjer. Dlatego po naciśnięciu klawisza [WYKONAJ] kasa zgłosi się w trybie wyboru trybu pracy:

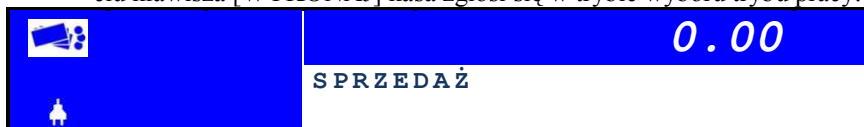

7. Za pomocą klawiszy [↓] i [↑] należy wybrać opcję „RAPORTY”:



8. Zatwierdzić wybór naciskając klawisz [WYKONAJ]:



9. Za pomocą klawiszy [↓] i [↑] należy wybrać z listy pozycję „RAPORTY KOPII ELEKTRON.”:



10. Zatwierdzić wybór naciskając klawisz [WYKONAJ]:



11. W tym momencie kasa oczekuje na wybór i zatwierdzenie z listy jednego z wymienionych w powyższej tabeli raportów.

PROGRAMOWANIE KASY

Funkcje programowania kasy dostępne są po wejściu w tryb PROGRAM.
Wyboru funkcji dokonujemy za pomocą klawiszy [↑] lub [↓] (wybór z listy).

W tabeli poniżej umieszczono listę (baz) danych, które można programować:

Pozycja na liście	PROGRAMOWANIE:	Zalecana kolejność programowania	Warunki brzegowe
1	TOWARÓW	10	Zerowe totalizery jeżeli: <ul style="list-style-type: none"> • kasujemy lub • dodajemy towar i/lub • zmieniamy nazwę i/lub • zmieniamy stawkę PTU
2	KASJERÓW	5	
3	OPAKOWAŃ	6	
4	RABATÓW	7	
5	NARZUTÓW	8	
6	FORM PŁATNOŚCI	9	
7	KLAWISZY SZYBKICH	11	
8	GRUP TOWAROWYCH	4	
9	DATY I CZASU	1	Zerowe totalizery
10	STAWEK VAT	3	Zerowe totalizery
11	NAGŁÓWKA	2	Zerowe totalizery

W dalszej części tego dokumentu omówiono szczegółowo zasady programowania kasy.

1. W trzeciej kolumnie tabeli przedstawiono zalecaną kolejność programowania baz danych w przypadku, gdy mamy do czynienia z nową kasą.
2. Programując bazy danych trzeba mieć świadomość, że niektóre z nich są ze sobą ściśle powiązane i aby np. zdefiniować towar w danej grupie, do którego przypisane jest opakowanie to najpierw należy zdefiniować grupy towarowe, potem opakowania a dopiero na końcu towar. W przeciwnym razie podczas programowania towaru kasa zgłosi błąd opakowania lub grupy, jeśli te dane nie będą określone (!).
3. W czwartej kolumnie tabeli („warunki brzegowe”) zasygnalizowano kiedy należy wykonać Raport dobowy aby programowanie było możliwe.



Programowanie nagłówka



Można zaprogramować max 6 wierszy.

Po wyborze i zatwierdzeniu funkcji „Programowanie nagłówka” na wyświetlaczu otrzymamy:

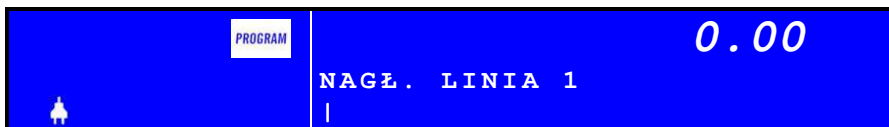

W tym momencie można rozpocząć programowanie treści 1-ej linii nagłówka. Naciskamy klawisz [WYKONAJ] i otrzymujemy:



W miejscu gdzie możemy wpisać znak jest wyświetlony znak „|”. Kasa oczekuje na wpisanie dowolnego znaku – używamy do tego klawiszy  ... .

Jeśli chcemy wpisać dużą literę naciskamy raz klawisz  (CAPSLOCK) – na wyświetlaczu pojawi się symbol „↑” podpowiadający, że kasa znajduje się w trybie wpisywania dużych liter:



Teksty wprowadzamy wg zasad zawartych przy opisie klawiatury kasy (str.25; w przykładzie powyżej wprowadzono napis „INNOVA”).

Naciśnięcie klawisza [WYKONAJ] powoduje zatwierdzenie i zapamiętanie wprowadzonej linii oraz umożliwia zdefiniowanie treści następnej linii:

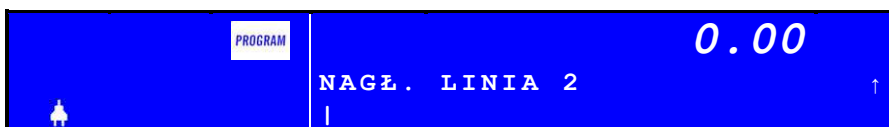

W przypadku gdy nie chcemy definiować więcej linii naciskamy tylko klawisz [WYKONAJ] (zatwierdzamy pustą linię). Po zatwierdzeniu ostatniej (6) linii kasa wydrukuje dokument z treścią starego i nowego nagłówka.

Programowanie bazy kasjerów

Po wybraniu opcji „PROGRAMOWANIE KASJERÓW” na wyświetlaczu otrzymamy:

	PROGRAM	0.00
	PROGRAMOWANIE KASJERÓW	
▼ P O D A J N U M E R K A S J E R A		

Po naciśnięciu [WYKONAJ] otrzymamy:

	PROGRAM	0.00
	Numer kasjera	1

Kasa wyświetla pierwszy dostępny numer dla nowego kasjera który można zatwierdzić lub wpisać nowy (1-8).

Po zatwierdzeniu numeru kasjera pojawi się okno umożliwiające wpisanie lub korektę nazwy kasjera:

	PROGRAM	0.00
	NAZWA KASJERA	

W tym momencie kasa oczkuje na zdefiniowanie nazwy kasjera. Nazwa może mieć długość max 6 znaków i wprowadzamy ją wg zasad opisanych na str. 25. Zatwierdzenie nazwy nastąpi po naciśnięciu klawisza [WYKONAJ]. W tym momencie pojawi się pytanie, czy dla kasjera definiujemy hasło dostępu, czy nie:

	PROGRAM	0.00
	LOGOWANIE BEZ HASŁA	
TAK NIE		

Jeżeli wybierzemy NIE kasa zażąda zdefiniowania cztero-cyfrowego kodu dostępu:

	PROGRAM	0.00
	PIN?	0000

Należy wprowadzić nowy kod (nie zaleca się zatwierdzanie i zapamiętanie domyślnego kodu '0000') i zatwierdzić kod klawiszem [WYKONAJ]. Zostanie wyświetlone okno:

PROGRAM	0.00
	UPRAWNIENIA
▼ADMINISTRATOR	

Zatwierdzenie „ADMINISTRATORA” (klawisz [WYKONAJ]) oznacza, że zdefiniowany nowy kasjer będzie miał dostęp do wszystkich opcji kasy! Jeżeli chcemy zmienić uprawnienia dla kasjera należy nacisnąć klawisz [▼]:

PROGRAM	0.00
	UPRAWNIENIA
▲KASJER	

i zatwierdzić wybór „kasjer” klawiszem [WYKONAJ]. Pojawi się pierwsze okno, z pierwszą opcją uprawnień:

PROGRAM	0.00
	SPRZEDAŻ
TAK	NIE

Jeżeli chcemy uaktywnić dostęp do sprzedaży należy wybrać TAK i zatwierdzić wybór klawiszem [WYKONAJ]. Zatwierdzenie **głównego** uprawnienia spowoduje wyświetlenie kolejnych, lokalnych uprawnień dla sprzedaży i umożliwi ich aktywację lub wyłączenie wg zasady opisanej powyżej.

Każdemu kasjerowi można przypisać/wyłączyć następujące uprawnienia:

Nazwa uprawnienia
SPRZEDAŻ
STORNO
ANULACJA PARAGONU
WPŁATA-WYPŁATA
RABAT Z BAZY
RABAT Z REKI
ZMIANA CENY
OTWARCIE SZUFLADY
RAPORT SZYBKIE

RAPORTY
RAPORTY Z KOPII EL.
RAPORTY ZERUJĄCE
RAPORT ŁAŃCUCHOWY
RAPORT DOBOWY
RAPORTY OKRESOWE
RAPORT KASJERA
RAPORT ZMIANY
RAPORT ILOŚĆ.SPRZEDAŻY
RAPORT STANÓW MAGAZYN.
RAPORT FORM PŁATNOŚCI
RAPORT OPAKOWAŃ
RAPORT GRUP TOWAROWYCH
RAPORT BAZ DANYCH
RAPORT PLU Z VAT
RAPORT NAPISÓW STAŁYCH
PROGRAMOWANIE
KONFIGURACJA
KOMUNIKACJA
FUNKCJE SERWISOWE



W tabeli wyróżniono **główne** grupy uprawnień. Cofnięcie uprawnień na dostęp do głównej grupy oznacza pozbawienie kasjera możliwości dostępu do opcji lokalnych zawartych w tej grupie!

Po zaprogramowaniu wszystkich uprawnień kasa wydrukuje specjalny raport z programowania kasjera na którym będą zawarte wszystkie wprowadzone dane.

Programowanie towarów

Po wybraniu i zatwierdzeniu opcji „PROGRAMOWANIE KASY” na wyświetlaczu otrzymamy:



Po naciśnięciu klawisza [WYKONAJ] otrzymamy [2]:



A po kolejnym naciśnięciu klawisza [WYKONAJ] otrzymamy [3]:

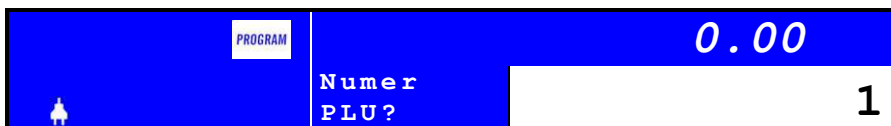

Liczba 1 określa numer pierwszego dostępnego rekordu PLU. Można go zmienić lub zatwierdzić. Jeżeli definiujemy nowy towar to powinniśmy wprowadzić nowy numer. Jeżeli chcemy zmienić istniejący w bazie towar to należy wprowadzić numer istniejący lub pominąć ten punkt (2) i wyświetlić okno umożliwiające wybór towaru z listy (w punkcie [2] naciskamy klawisz [▼]):



Zakładając, że definiujemy nowy towar po zatwierdzeniu jego numeru otrzymamy:



Kasa oczekuje w tym momencie na wprowadzenie nazwy towaru. Nazwę wprowadzamy korzystając z reguł opisanych na str. 25 i uwzględniając poniższe ograniczenia/uwagi:

- max długość nazwy: 16 znaków
- W nazwie towaru można używać duże i małe litery, cyfry oraz polskie znaki
- Ze względu na wewnętrzny mechanizm kontroli unikalności nazw towarów symbole specjalne użyte w nazwie (dostępne po naciśnięciu klawisza [7]) oraz znak „spacji” traktowane są jako znaki puste (nie są brane pod uwagę przy sprawdzaniu unikalności nazw)

Kasa oczekuje na zdefiniowanie nazwy towaru. Po jej wprowadzeniu i zatwierdzeniu klawiszem [WYKONAJ] będzie możliwość zdefiniowania pozostałych pól rekordu PLU, a więc kolejno:

- stawki PTU (VAT) – wybór z listy”

PROGRAM	0.00	
	STAWKA VAT	
	▼ A	

- ceny towaru:

PROGRAM	0.00	
	Cena towaru?	0.00

Zatwierdzenie ceny = 0.00 oznacza, że kasa nie zatwierdzi pozycji sprzedaży w przypadku braku deklaracji ze strony operatora ceny przy próbie sprzedaży tego towaru.

- Numer opakowania:

PROGRAM	0.00	
	Numer Opak. ?	0

Zatwierdzenie numeru = 0 oznacza, że do towaru nie jest przypisane żadne opakowanie. Zatwierdzenie numeru z zakresu 1-15 spowoduje przypisanie do towaru opakowania zdefiniowanego w bazie opakowań. Jeżeli opakowanie nie istnieje kasa wyświetli komunikat o treści:

PROGRAM	0.00
	Błędny numer opakowania Czekaj lub kasuj .. [6]

- Kod kreskowy:

PROGRAM	0.00
	Kod Kres. 0

Kasa oczekuje na podanie kodu kreskowego. Przy jego wprowadzaniu należy mieć na uwadze, że:

1. Do wprowadzenia kodu można wykorzystać czytnik kodów kreskowych
2. Kod nie może się rozpoczynać od cyfry '0'
3. Jeżeli kod będzie zawierał od 1 do 5 cyfr to podczas sprzedaży kasa będzie go traktowała jako numer rekordu PLU
4. Max ilość cyfr kodu: 13

- Ilość całkowita:

PROGRAM	0.00
	ILOŚĆ CAŁKOWITA TAK NIE

„Ilość całkowita” dla towaru to informacja, czy towar będzie sprzedawany w jednostkach całkowitych (TAK), czy w jednostkach ułamkowych (NIE).

- Numer grupy towarowej:

PROGRAM	0.00
	Numer grupy? 0

Zatwierdzenie '0' oznacza, że towar nie będzie przypisany do żadnej grupy. Wpisanie numeru 1 ... 63 oznacza przypisanie towaru do grupy zdefiniowanej w bazie grup towarowych. Podanie i zatwierdzenie numeru grupy niezdefiniowanej spowoduje wyświetlenie komunikatu:

PROGRAM	0.00
	Grupa niezdefiniowana! Czekaj lub kasuj .. [36]

- Ilość magazynowa:

PROGRAM	0.00
	Ilość magaz. ? 0.000

Należy wpisać stan magazynowy dla definiowanego towaru – liczba z zakresu 0 – 999.999.

Pozycja „ilość magazynowa” jest ostatnim parametrem definiowanym dla towaru. Po jej zatwierdzeniu kasa wyświetli okno do zdefiniowania następnego towaru:

PROGRAM	0.00
	TOWAR 2 ▼NAZWA

Można definiowanie nowego towaru rozpocząć od wprowadzenia jego nazwy (zaakceptować proponowany przez kasę numer PLU) lub nacisnąć klawisz [WSTECZ] aby wprowadzić inny numer PLU ...



- Skasowanie towaru jest możliwe poprzez program komunikacyjny lub po zatwierdzeniu pustej nazwy (po wykonaniu raportu dobowego!).
- Aby zaprogramowany towar można było użyć w trybie sprzedaży muszą być zaprogramowane pola *nazwa* oraz *stawka PTU. Cena* i pozostałe pola rekordu PLU są opcjonalnie tzn. nie muszą być programowane.

Programowanie bazy rabatów

Po wybraniu i zatwierdzeniu opcji „PROGRAMOWANIE RABATÓW” na wyświetlaczu otrzymamy:

	PROGRAM	0.00
	PROGRAMOWANIE RABATÓW	
▼ PODAJ NUMER RABATU		

Można zaprogramować max 4 rabaty kwotowe i procentowe o numerach 1,2,3 i 4. Dla każdego rekordu bazy rabatów programujemy kolejno:

- Numer rabatu:

	PROGRAM	0.00
	Numer rabatu	1

Numer wyświetlany w oknie to pierwszy wolny numer w bazie. Kasa oczekuje na wprowadzenie numeru w zakresie 1 ... 4. Podanie i zatwierdzenie innej wartości spowoduje wygenerowanie przez kasę krótkiego sygnału dźwiękowego i wyświetlenie domyślnej wartości.

- Nazwa rabatu

	PROGRAM	0.00
	NAZWA RABATU :	

Kasa oczekuje na podanie nazwy rabatu. Nazwa ta będzie drukowana na paragonach i raportach. Maksymalna długość nazwy: 18 znaków

- Kwota rabatu:

	PROGRAM	0.00
	Kwota Rabatu?	0.00

Kwota rabatu może być zerowa (wartość domyślna). Maksymalna (teoretyczna) akceptowana przez kasę kwota = 999 999,99

- Procent rabatu:

PROGRAM	0.00
	Procent Rabatu? 0.00

Akceptowane wartości: 0.0 – 99,9 (rabat % podajemy z dokładnością 0,1%)



Aby skasować rabat (możliwe tylko po raporcie dobowym!) należy podczas programowania zatwierdzić pustą nazwę.

Programowanie bazy narzutów

Po wybraniu i zatwierdzeniu opcji „PROGRAMOWANIE NARZUTÓW” na wyświetlaczu otrzymamy:

PROGRAM	0.00
	PROGRAMOWANIE NARZUTÓW ▼ PODAJ NUMER NARZUTU

Można zaprogramować max 4 NARZUTY kwotowe i procentowe o numerach 5,6,7,8.

Dla każdego rekordu bazy rabatów programujemy kolejno:

- Numer narzutu:

PROGRAM	0.00
	Numer narzutu 5

Numer wyświetlany w oknie to pierwszy wolny numer w bazie. Kasa oczekuje na wprowadzenie numeru w zakresie 5 ... 8. Podanie i zatwierdzenie innej wartości spowoduje wygenerowanie przez kasę krótkiego sygnału dźwiękowego i wyświetlenie domyślnej wartości.

- Nazwa narzutu:

PROGRAM	0.00
	NAZWA NARZUTU :

Kasa oczekuje na podanie nazwy narzutu. Nazwa ta będzie drukowana na paragonach i raportach. Maksymalna długość nazwy: 18 znaków

- Kwota narzutu:

	PROGRAM	<i>0.00</i>
	Kwota narzutu?	0.00

Kwota narzutu może być zerowa (wartość domyślna). Maksymalna (teoretyczna) akceptowana przez kasę kwota = 999 999,99

- Procent narzutu:

	PROGRAM	<i>0.00</i>
	Procent narzutu?	0.00

Akceptowane wartości: 0.0 – 99,9 (narzut % podajemy z dokładnością 0,1%)



Aby skasować narzut (możliwe tylko po raporcie dobowym!) należy podczas programowania zatwierdzić pustą nazwę.

Programowanie bazy form płatności

Po wybraniu i zatwierdzeniu opcji „PROGRAMOWANIE FORM PŁATNOŚCI” na wyświetlaczu otrzymamy:

PROGRAM	0.00
	PROGRAM. FORM PŁATNOŚCI
▼	PODAJ NR FORMY PŁATN.

Można zaprogramować max 4 formy płatności o numerach 1-4.
Dla każdego rekordu bazy form płatności programujemy kolejno:

- Numer formy płatności:

PROGRAM	0.00
	Numer f. płat. 1

Numer wyświetlany w oknie to pierwszy wolny numer w bazie. Kasa oczekuje na wprowadzenie numeru w zakresie 1 ... 4. Podanie i zatwierdzenie innej wartości spowoduje wygenerowanie przez kasę krótkiego sygnału dźwiękowego i wyświetlenie domyślnej wartości.

- Nazwa formy płatności:

PROGRAM	0.00
	NAZWA FORMY PŁATNOŚCI:

Kasa oczekuje na podanie nazwy formy płatności. Nazwa ta będzie drukowana na paragonach i raportach. Maksymalna długość nazwy: 18 znaków

Poprawnie wpisaną nazwę należy zatwierdzić klawiszem [WYKONAJ].

- Kurs dla formy płatności:

PROGRAM	0.00
	KURS ? 0.000000

Standardowo kasa podpowiada kurs = 0.000000. Jest to domyślna wartość której zatwierdzenie powoduje, że zdefiniowana forma płatności będzie traktowana jako wpłata w **walucie ewidencyjnej** (domyślnie PLN). Podanie wartości z zakresu 0,1

– 99,999999 będzie oznaczało, że zdefiniowano formę płatności dla wpłat w **walucie alternatywnej**. W takim przypadku ważne jest, aby nazwa formy płatności zawierała na końcu 3 literowy symbol tej waluty. Przykładowo definiując formę płatności dla wpłat gotówkowych wyrażonych w USD należy zdefiniować nazwę:

PROGRAM	0.00 PLN
NAZWA FORMY PŁATNOŚCI :	
Gotówka USD	

i kurs (przykład):

PROGRAM	0.00 PLN
KURS ?	
	2.587989

Poniżej przedstawiono przykładową transakcję podczas której dokonano wpłat w walucie ewidencyjnej PLN i walucie alternatywnej USD:

INNOVA PRESTO	
05-000 IZABELIN	
ul. ESTRADY 6	
NIP 123-45-67-890	
2012-07-28 Sob	000025
PARRAGON FISKALNY	
Piwo Żywiec 25 X 2,50	62,50A

Kw.op. PTU A	62,50
PTU 23x	11,69
Suma PLN	62,50
0004 #1 Karol	12:36
8003626E9E24CB540E622D7AC2505FE770C156E2	
Z 222 00000000	
Wydanie opakowań	
Opak.zwr. 1 25 X 0,50	12,50
Do zapłaty	75,00
Gotówka PLN	50,00
Gotówka USD	10,00
KURS	2.587989
Wpłata PLN	25,00
Reszta PLN	0,00



Aby skasować formę płatności (możliwe tylko po raporcie dobowym) należy podczas programowania zatwierdzić pustą nazwę.

Programowanie bazy klawiszy szybkiej sprzedaży

Po wybraniu i zatwierdzeniu opcji „PROGRAMOWANIE KLAWISZY SZYBKICH” na wyświetlaczu otrzymamy:



Można zaprogramować max 40 klawiszy szybkich o numerach 1-40. Dla każdego rekordu bazy klawiszy szybkich programujemy kolejno:

- Numer klawisza:

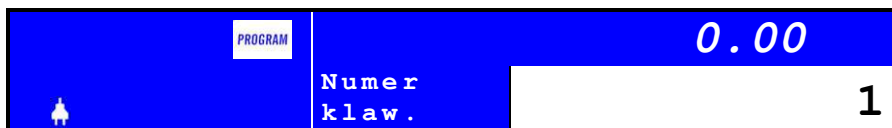

Numer wyświetlany w oknie to pierwszy wolny numer w bazie. Kasa oczekuje na wprowadzenie numeru w zakresie 1 ... 40. Podanie i zatwierdzenie innej wartości spowoduje wygenerowanie przez kasę krótkiego sygnału dźwiękowego i wyświetlenie domyślnej wartości.

- Numer towaru (PLU):

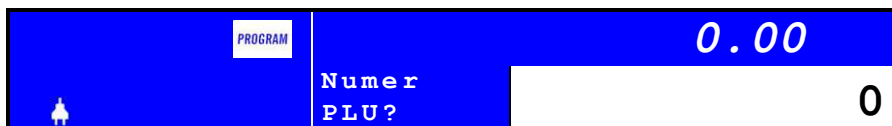

Kasa oczekuje na podanie numeru PLU towaru przypisanego do klawisza. Akceptowalne wartości: 0-2500. Podanie i zatwierdzenie innej wartości spowoduje wygenerowanie przez kasę krótkiego sygnału dźwiękowego i wyświetlenie domyślnej wartości. Jeżeli towar o podanym numerze nie istnieje kasa wyświetli komunikat:

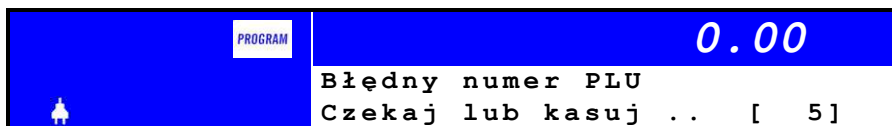

- Ilość towaru

	PROGRAM	Ilość towaru	0.00	1
---	---------	--------------	------	---

Akceptowalne wartości: 1 – 15.

- Koniec transakcji:

	PROGRAM	KONIEC TRANSAKCJI		0.00
		TAK	NIE	

Kasa oczekuje, czy po użyciu klawisza szybkiego wymusić zakończenie wydruku paragonu (TAK), czy kontynuować sprzedaż (NIE).

Programowanie bazy grup towarowych

Po wybraniu i zatwierdzeniu opcji „PROGRAMOWANIE GRUP TOWAROWYCH” na wyświetlaczu otrzymamy:

	PROGRAM	0.00
	PROGR. GRUP TOWAROWYCH	
▼PODAJ NUMER GRUPY		

Można zaprogramować max 4 formy płatności o numerach 1-63.

Dla każdego rekordu bazy grup towarowych programujemy kolejno:

- Numer grupy towarowej:

	PROGRAM	0.00
	Numer grupy	1

Numer wyświetlany w oknie to pierwszy wolny numer w bazie. Kasa oczekuje na wprowadzenie numeru w zakresie 1 ... 63. Podanie i zatwierdzenie innej wartości spowoduje wygenerowanie przez kasę krótkiego sygnału dźwiękowego i wyświetlenie domyślnej wartości.

- Nazwa grupy towarowej:
-

	PROGRAM	0.00
	NAZWA GRUPY TOWAROWEJ:	

Kasa oczekuje na podanie nazwy grupy. Nazwa ta będzie drukowana na raportach. Maksymalna długość nazwy: 18 znaków

Poprawnie wpisaną nazwę należy zatwierdzić klawiszem [WYKONAJ].



Aby skasować grupę (możliwe tylko po raporcie dobowym) należy podczas programowania zatwierdzić pustą nazwę.

Programowanie daty i czasu

Po wybraniu i zatwierdzeniu opcji „PROGRAMOWANIE DATY I CZASU” na wyświetlaczu otrzymamy:

- W trybie szkoleniowym:

	PROGRAM	0.00
DATA I CZAS:		
2012-05-16 10:42:47 OK		

W trybie szkoleniowym możliwa jest zarówno zmiana/korekta daty i czasu

- W trybie fiskalnym:

	PROGRAM	0.00
DATA I CZAS:		
2012-05-16 10:42:47 OK		

Kasa oczekuje na wprowadzenie zmian. Pole do zmiany/korekty zmieniamy z pomocą klawiszy [↑] lub [↓]. Zmieniane pole zostanie wyróżnione (podświetlone). Naciśnięcie klawisza [WYKONAJ] spowoduje wyświetlenie dodatkowego okna umożliwiającego wprowadzenie nowej wartości (w oknie zostanie wyświetlona aktualna wartość danej):

	PROGRAM	0.00
Podaj Rok?		
		12

Zatwierdzenie danej (klawisz [WYKONAJ]) spowoduje wyświetlenie następnego okna:

	PROGRAM	0.00
Podaj miesiąc		
		5

Proces programowania daty (czasu) zostanie zakończony po wprowadzeniu ostatniej danej, czyli po wpisaniu/zatwierdzeniu sekund:

	PROGRAM	0.00
Podaj sekunde		
		5

Wpisując „dokładną” wartość sekund można w prosty sposób zsynchronizować czas z własnym wzorcem.

Po wprowadzeniu wszystkich danych kasa wyświetli wszystkie ustawienia:

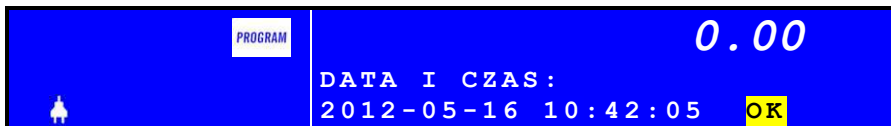

i oczekuje na ich zatwierdzenie (klawisz [WYKONAJ]) lub ew. ponowną korektę. Po naciśnięciu klawisza [WYKONAJ] kasa wydrukuje dokument „Programowanie zegara” potwierdzający wprowadzone zmiany.

Ograniczenia w trybie fiskalnym:

1. Zmiana czasu tylko 1 raz pomiędzy raportami dobowymi (kontrolowana !); warunek konieczny: zerowe totalizery (!)
2. Dopuszczalny zakres zmiany - dokładnie o ± 1 godzinę w stosunku do aktualnego wskazania zegara lub na dowolną wartość w zakresie danej godziny
3. **Zmiana DATY możliwa jest tylko wtedy, gdy nastąpi przekłamanie zegara (awaria kasy) - należy wtedy powiadomić serwis (!) i nie wolno kontynuować sprzedaży!**



Programowanie stawek VAT

Po wybraniu i zatwierdzeniu opcji „PROGRAMOWANIE STAWEK VAT” na wyświetlaczu otrzymamy:



Kasa umożliwia zaprogramowanie max 7 stawek VAT (PTU) rozpoczynając programowanie od stawki A. Po naciśnięciu klawisza [WYKONAJ] otrzymamy:



Mamy możliwość wyboru z listy czy stawka ma być aktywna, nieaktywna lub zwolniona. Wyboru dokonujemy używając klawiszy [↓] i [↑]. W przypadku wyboru i zatwierdzeniu „AKTYWNA” pojawi się okno z żądaniem podania wartości stawki PTU:

PROGRAM		0.00
	Stawka VAT A?	0.0

Jeśli po raz pierwszy definiujemy stawkę (w nowej kasie wszystkie stawki są nieaktywne) to kasa wyświetli wartość domyślną równą 0.0.

Akceptowane wartości: 0,0 – 99,9 podawane z dokładnością 0,1.

Jeżeli wpisana wartość nie spełnia powyższego warunku zostanie wyświetlony komunikat:

PROGRAM		0.00
	Za duża wartość Czekaj lub kasuj .. [1]	

Powyższy algorytm zostanie powtórzony siedem razy. Po zatwierdzeniu stawki G kasa po uprzednim sprawdzeniu pamięci fiskalnej wydrukuje dokument potwierdzający zaprogramowanie stawek PTU.



1. Przed definiowaniem nowych stawek PTU należy sprawdzić, czy DATA w kasie jest prawidłowa! Zdefiniowanie stawek PTU z datą różną od rzeczywistej spowoduje konieczność wymiany pamięci fiskalnej na koszt użytkownika!
2. W przypadku pomyłkowo zatwierdzonej danej należy opuścić tryb programowania stawek poprzez naciśnięcie klawisza [WSTECZ] (unikniemy w ten sposób zapisu błędnych stawek do pamięci fiskalnej !!!)
3. Programowanie stawek możliwe jest tylko przy zerowych totalizerach.
4. Przy próbie zaprogramowania stawek PTU identycznych z zapisanymi w pamięci fiskalnej kasa nie zgłosi błędu i nie zapisze tych stawek do pamięci fiskalnej.
5. W kasie fabrycznie nowej wszystkie stawki PTU są zaprogramowane jako nieaktywne.

KONFIGURACJA KASY

W tym trybie istnieje możliwość programowania wybranych parametrów kasy.

Po zalogowaniu kasjera należy wybrać opcję „KONFIGURACJA KASY” i nacisnąć klawisz [WYKONAJ].

W trybie KONFIGURACJA dostępne są następujące opcje:

Nazwa operacji wykonywanej przez kasę	Zakres/typ regulacji
KONTRAST WYŚWIETLACZA OPERATORA	Skokowa (7 pozycji)
KONTRAST WYŚWIETLACZA KLIENTA	Skokowa (7 pozycji)
PRACA Z BATERII	
JASNOŚĆ WYŚWIETLACZA OPERATORA	Skokowa (7 pozycji)
JASNOŚĆ WYŚWIETLACZA KLIENTA	Skokowa (7 pozycji)
JASNOŚĆ PODŚWIETLENIA KŁAWIATURY	Skokowa (7 pozycji)
PRZYGASZANIE WYŚWIETLACZA PO ...	1,2,3 ... 15 minut
WYGASZANIE WYŚWIETLACZA PO ...	1,2,3 ... 30 minut
AUTOMATYCZNE WYGASZANIE KŁAWIATURY	TAK/ NIE
USPIENIE KASY PO ...	1,2,3 ... 60 minut
RAPORT SZYBKIE	Wybór jednego raportu z listy
RAPORT DOBOWY ZERUJĄCY	Lista raportów które można przypisać do RAPORT SZYBKIE (tylko jeden raport!)
RAPORT DOBOWY CZYTAJĄCY	
RAPORT KASJERA ZERUJĄCY	
RAPORT KASJERA CZYTAJĄCY	
RAPORT ZMIANY ZERUJĄCY	
RAPORT ZMIANY CZYTAJĄCY	
RAPORT ŁAŃCUCHOWY	
RAPORT ŁAŃCUCHOWY	Wybór kilku raportów z listy
RAPORT DOBOWY	NIE/ZERUJĄCY/CZYTAJĄCY
RAPORT KASJERA	NIE/ZERUJĄCY/CZYTAJĄCY
RAPORT ZMIANY	NIE/ZERUJĄCY/CZYTAJĄCY
RAPORT SPRZEDAŻY	NIE/ZERUJĄCY/CZYTAJĄCY
RAPORT STANÓW MAGAZYNOWYCH	NIE/ZERUJĄCY/CZYTAJĄCY
RAPORT FORM PŁATNOŚCI	NIE/ZERUJĄCY/CZYTAJĄCY
RAPORT OPAKOWAŃ	NIE/ZERUJĄCY/CZYTAJĄCY
RAPORT BAZY OPAKOWAŃ	TAK/NIE
RAPORT BAZY KŁAWISZY	TAK/NIE
RAPORT BAZY FORM PŁATNOŚCI	TAK/NIE
RAPORT BAZY RABATÓW	TAK/NIE
RAPORT BAZY GRUP TOWAROWYCH	TAK/NIE
TRYB WPROWADZANIA KWOT	Z PRZECINKIEM-BEZ PRZEC.
CZUŁOŚĆ PAPIERU	-10% NOMINALNA +10% +20%
AUTOMATYCZNE WYSYLANIE DANYCH	TAK/NIE
NAPIĘCIE SZUFLADY	6V 12V 24V
INTERFEJS RS-232	KOMPUTER SKANER WAGA

W tabeli wyróżniono te opcje globalne których wybranie wymusza ustawienie wartości zmiennych lokalnych umieszczonych na liście.

KOMPUTER

Po wejściu w tryb komunikacji możliwe jest programowanie, kasowanie i odczyt danych kasy za pomocą specjalnego programu komunikacyjnego⁸.

Aby zaprogramować kasę przy pomocy programu komputerowego należy wykonać następujące czynności:

1. Wyłączyć zasilanie kasy i komputera ,
2. Połączyć kasę z komputerem za pomocą kabla sygnałowego RS-232 lub USB,
3. W przypadku podłączenia kasy za pomocą interfejsu RS-232 należy wcześniej upewnić się, że w konfiguracji dla opcji „Interfejs RS-232” wybrano „KOMPUTER”.
4. Uaktywnić na kasie połączenie z komputerem. Uaktywnienie polega na wybraniu i zatwierdzeniu opcji KOMPUTER - na wyświetlaczu otrzymamy:

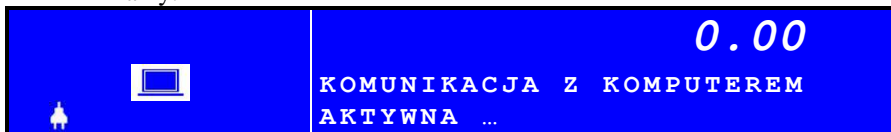

5. Włączyć komputer i uruchomić program. Po uruchomieniu program wymaga określenia łącza komunikacyjnego (COMx). Program próbuje nawiązać komunikację kasą. O tym, że połączenie jest aktywne świadczy zaświecenie ikony  w przypadku wymiany informacji:

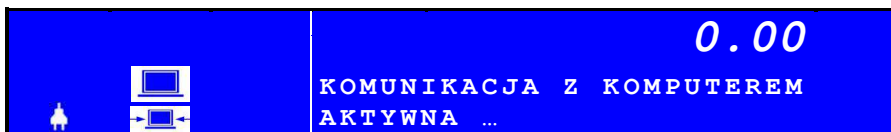

Dalsze czynności należy wykonywać kierując się informacjami zawartymi w instrukcji programu.

W przypadku wystąpienia błędu podczas komunikacji zostanie wyświetlona ikona , a w oknie tekstowym pojawi się komunikat opisujący błąd.

⁸ program do obsługi kas fiskalnych firmy INNOVA dostępny jest w Internecie na stronie producenta

MENU DLA SERWISU

W tym trybie dostępne są różne opcje - do części z nich ma dostęp użytkownik. W tabeli poniżej przedstawiono ich listę z zaznaczeniem tych, do których ma dostęp użytkownik (serwis kasy ma dostęp do wszystkich opcji):

Opcja	Użytkownik
TESTY	
PRZEGLĄD OKRESOWY	
AUTORYZACJA	
FISKALIZACJA	
ZMIANA WALUTY	x
INFORMACJE	x

Zmiana waluty ewidencyjnej

W kasie fiskalnej PRESTO można:

- Wybrać tryb zmiany waluty ewidencyjnej (automatycznie, z potwierdzeniem, wyłączenie)
- Określić datę i godzinę zmiany waluty ewidencyjnej,
- Zdefiniować nazwę nowej waluty ewidencyjnej,
- Zdefiniować nazwę waluty alternatywnej,
- Zdefiniować kurs wymiany waluty alternatywnej,
- Zdefiniować, czy w stopce paragonu mają być drukowane informacje o przeliczeniu kwoty do zapłaty walucie alternatywnej (TAK/NIE).

Wszystkie powyższe parametry ustawia się w trybie „MENU DLA SERWISU” po wybraniu z listy pozycji „ZMIANA WALUTY”:



Zaprogramowana data, godzina, kurs, tryb zamiany, flaga wydruku i skrót nazwy nowej waluty ewidencyjnej zostaną zapamiętane w pamięci kasy.

Po wystąpieniu zaprogramowanej daty i godziny oprogramowanie kasy wymusi :

1. w przypadku nie zerowych totalizerów wykonanie fiskalnego Raportu Dobowego z datą o jeden dzień wcześniejszą od zaprogramowanej daty zmiany waluty,
2. zapis do pamięci fiskalnej rekordu z informacją o zmianie waluty ewidencyjnej,

3. wydrukowanie formatki potwierdzającej wprowadzenie nowej waluty ewidencyjnej.

Od tego momentu na wszystkich paragonach drukowany będzie symbol nowej waluty ewidencyjnej.



1. Jeżeli w bazie form płatności zdefiniowano walutę alternatywną identyczną z tą zdefiniowaną w trybie „ZMIANA WALUTY” to należy sprawdzić i spowodować, aby kursy dla tych walut były identyczne!

Informacje

Po wybraniu opcji „Informacje” kasa wyświetla informacje o wersji oprogramowania zainstalowanego w kasie:

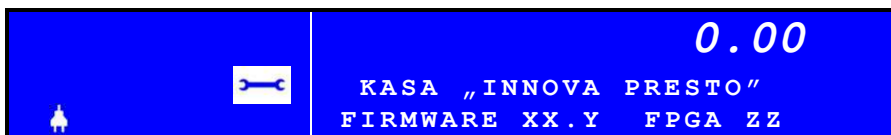

Gdzie: XX.Y i ZZ to oznaczenia wewnętrznego oprogramowania kasy

Autoryzacja

W kasie PRESTO serwis ma możliwość uaktywnienia blokady sprzedaży po zadany terminie. Odblokowanie możliwości sprzedaży będzie możliwe po podaniu przez użytkownika drukarki zdefiniowanego podczas aktywacji blokady tzw. kodu autoryzacji.

W przypadku próby sprzedaży po zadany terminie na wyświetlaczu kasy zostanie wyświetlony komunikat o następującej treści:



Kasa oczekuje w tym momencie na wprowadzenie czterocyfrowego kodu i tylko po wprowadzeniu prawidłowego kodu będzie możliwość rejestrowania sprzedaży⁹ przez KASĘ. W przypadku braku kodu autoryzacji należy się zwrócić do serwisu.

⁹ Podczas blokady sprzedaży pozostałe funkcje drukarki są aktywne.

SPRZEDAŻ

Prowadzenie sprzedaży przy pomocy kasy INNOVA PRESTO jest proste. Jeżeli popełnimy błąd to kasa zasygnalizuje go krótkim sygnałem dźwiękowym i/lub wyświetli stosowny komunikat.

Aby dokonywać sprzedaży na kasie muszą być spełnione następujące warunki:

- w kasie musi być zdefiniowany co najmniej jeden kasjer
- dla każdego kasjera warto zdefiniować cztero-cyfrowe, unikalne hasło tzw. PIN-KOD (hasła poszczególnych kasjerów muszą być różne!)
- w kasie musi być zaprogramowany co najmniej jeden towar
- w kasie muszą być zdefiniowane stawki VAT
- w kasie musi być zdefiniowany nagłówek

Po włączeniu kasa zgłosi swoją gotowość do pracy oczekując na zalogowanie kasjera (jeżeli zdefiniowano hasło dla kasjera lub w kasie jest zdefiniowanych kilku kasjerów):



lub wyświetli komunikat (jeśli w kasie zdefiniowany tylko jeden kasjer bez aktywnego hasła dostępu):



Aby rozpocząć sprzedaż należy wybrać i zatwierdzić opcję „SPRZEDAŻ”. Zostanie wyświetlone standardowe, początkowe okno sprzedaży:



Podstawowymi klawiszami używanymi podczas sprzedaży są klawisze:



Aby pozycja sprzedaży była traktowana jako kompletna muszą zostać zdefiniowane co najmniej:

1. numer towaru (KOD PLU) jeśli w bazie PLU dany towar ma określoną cenę > 0.00
2. numer towaru (KOD) i cena – jeśli cena towaru w bazie PLU = 0.00

Standardowa ilość towaru jest domyślnie ustawiana na 1.000. Można ją oczywiście zmienić podczas definiowania pozycji! Dodatkowo dla każdej pozycji istnieje możliwość przypisania rabatu lub dopłaty (%; kwotowej).

Sposoby sprzedaży - wstęp

W dalszej części dokumentu opisano skrótowo sposoby sprzedaży na kasie PRESTO. Przy opisie sposobu sprzedaży przyjęto zasadę, że:

- < . . . > oznacza wprowadzenie za pomocą klawiatury liczby;
- (. . .) oznacza pojawiający się na wyświetlaczu operatora tekst;
- [. . .] oznacza klawisz (patrz opis klawiatury str. 22)

Sposób sprzedaży	Kolejność wprowadzania danych	Uwagi
Tylko PLU	<plu> [KOD]	Domyślne wartości CENY i ILOŚCI - gdy dla danego towaru (PLU) zaprogramowano CENA=0 kasa zażąda jej wprowadzenia, czyli trzeba dodatkowo wykonać: <cena> [CENA]
PLU i CENA (z domyślną ILOŚCIĄ=1)	<cena> [CENA] <plu> [KOD]	1. najpierw określamy CENĘ 2. następnie podajemy nr PLU
PLU i ILOŚĆ (z domyślną CENĄ)	<ilość> [ILOŚĆ] <plu> [KOD]	1. najpierw określamy ILOŚĆ 2. następnie podajemy numer PLU - gdy dla danego towaru (PLU) zaprogramowano CENA=0 kasa zażąda jej wprowadzenia, czyli trzeba wykonać: <cena> [CENA]
PLU i CENA i ILOŚĆ	< ilość > [ILOŚĆ] <cena>[CENA] <plu> [KOD] lub <cena> [CENA] < ilość > [ILOŚĆ] <plu> [KOD]	1. Kolejność określania CENY i ILOŚCI jest dowolna 2. Podanie i zatwierdzenie numeru PLU oznacza wydruk linii na paragonie

Sposób sprzedaży	Kolejność wprowadzania danych	Uwagi
PLU (skaner)	<skaner>	1. Sprzedaż towaru z użyciem skanera, z zaprogramowaną ceną, sprowadza się do zeskanowania kodu kreskowego towaru
PLU (skaner) i CENA	<cena> [CENA] <skaner>	1. Przed zeskanowaniem kodu kreskowego należy podać cenę towaru i nacisnąć klawisz [CENA]. Wprowadzenie ceny po zeskanowaniu kodu jest możliwe tylko wtedy, gdy towar nie ma zaprogramowanej ceny (cena=0)
PLU (skaner) i CENA i ILOŚĆ	<iłość> [ILOŚĆ] <cena> [CENA] <skaner> lub <cena> [CENA] <iłość> [ILOŚĆ] <skaner>	1. Kolejność określania CENY i ILOŚCI jest dowolna 2. Odczytanie przez skaner kodu kreskowego jest równoznaczne z wybraniem i zatwierdzeniem numeru PLU



Sposób sprzedaży	Kolejność wprowadzania danych	Uwagi
Sprzedaż szybka	[K1] (1)	Różne przypadki w zależności od tego jak zaprogramowano CENĘ i ILOŚĆ dla danego klawisza szybkiego: (1) CENA i ILOŚĆ > 0 (2) CENA= 0; ILOŚĆ > 0 (3) CENA>0; ILOŚĆ = 0 (4) CENA i ILOŚĆ = 0
	lub	
	[K1] <cena> [CENA] (2)	
	lub	
	<cena> [CENA] [K1] (2)	Uwaga 1: w przypadku (2) jeżeli klawisz ma ustawiony parametr końca paragonu wprowadzenie ceny po naciśnięciu klawisza szybkiego anuluje parametr. Oznacza to, że paragon nie zostanie automatycznie zakończony. Tylko wprowadzenie pierwszej ceny, a później wybranie klawisza szybkiego kończy paragon.
	lub	
[K1] <iłość> [ILOŚĆ] (3)	Uwaga 2: w przypadku (4) kolejność wprowadzania CENY i ILOŚCI może być dowolna.	
lub		
[K1] (ilość sprzedana = 1) (3)	W przypadku gdy do klawisza przypisana jest ilość i cena (lub dane są wprowadzane przed wyborem klawisza szybkiego) a klawisz jest zaprogramowany jako kończący transakcję wówczas po jego naciśnięciu zostanie wydrukowany paragon bez zatwierdzenia i bez możliwości jego anulowania.	
lub		
[K1] <iłość> [ILOŚĆ] (4)		
	<cena> [CENA]	

Sposób sprzedaży	Kolejność wprowadzania danych	Uwagi
PLU + KAUCJA (przyjęcie opakowań)	<p><plu> [KOD] <iłość opak.></p> <p>[KAUCJA] <numer opak></p> <p>[WYKONAJ] (PODSUMA)</p> <p>[WYKONAJ] (DO ZAPŁATY)</p>	<p>Klawisz [KAUCJA] ustawia kasę w tryb obsługi opakowań zwrotnych. Pojedyncze naciśnięcie klawisza sygnalizowane jest zaświeceniem się lampki pod napisem [KAUCJA] oraz znaku „minus” – co oznacza przyjęcie opakowań (zwrot opakowań do sklepu).</p> <p>Wprowadzenie ilości przyjmowanego lub wydawanego opakowania nie jest konieczne jeżeli przyjmujemy tylko jedno opakowanie (domyślna ilość=1).</p> <p>Uwaga: Jeżeli na kasie nie ma zaprogramowanego wybranego opakowania na wyświetlaczu pojawi się błąd nr 6.</p>
PLU + KAUCJA (wydanie opakowań)	<p><plu> [KOD] <iłość opak.> [KAUCJA] [KAUCJA]</p> <p><numer opak.></p> <p>[WYKONAJ] (PODSUMA)</p> <p>[WYKONAJ] (DO ZAPŁATY)</p>	<p>Dwukrotne naciśnięcie klawisza [KAUCJA] ustawia kasę w tryb wydawania opakowań (brak znaku „minus”). Klawisz [KAUCJA] możemy naciskać dowolną ilość razy zmieniając za każdym razem tryb przyjęcia / wydania.</p>
KAUCJA (bez sprzedaży)	<p><iłość opak.> [KAUCJA] ([KAUCJA]) <numer opak> [WYKONAJ][WYKONAJ] (PODSUMA)</p> <p>[WYKONAJ] (DO ZAPŁATY)</p>	<p>W kasie PRESTO istnieje możliwość obsługi opakowań zwrotnych bez sprzedaży.</p>
Forma płatności GOTÓWKA	<p><plu> [KOD]</p> <p>[WYKONAJ] (PODSUMA)</p> <p>[WYKONAJ] (DO ZAPŁATY)</p>	<p>Przykład sprzedaży 1 pozycji na paragonie z formą płatności GOTÓWKA</p>
Forma płatności inna niż GOTÓWKA	<p><plu> [KOD]</p> <p>[WYKONAJ] (PODSUMA)</p> <p><nr formy płatności></p> <p>[WYKONAJ] (DO ZAPŁATY)</p>	<p><u>Uwaga:</u></p> <p>Numer formy płatności: numer z zakresu 1..4 (odpowiada numerowi zaprogramowanej formy płatności w BAZIE FORM PŁATNOŚCI). Jeżeli na kasie nie ma zaprogramowanej wybranej formy płatności to na wyświetlaczu pojawi się błąd nr 11.</p>



Sposób sprzedaży	Kolejność wprowadzania danych	Uwagi
STORNO pozycji	<plu> [KOD] [C] [C] (PODSUMA)	Po jednokrotnym naciśnięciu klawisza [C] na wyświetlaczu zaświeci się lampka pod napisem STORNO informująca, że kolejne naciśnięcie tego klawisza spowoduje skasowanie ostatniej pozycji na paragonie.
Rezygnacja z trybu STORNO	<plu> [KOD] [C] <dowolny klawisz numeryczny>	W sytuacji gdy na wyświetlaczu pod napisem STORNO zaświeci się lampka (tryb STORNO), naciśnięcie dowolnego klawisza numerycznego powoduje rezygnację z trybu STORNO !
ANULOWANIE transakcji	<plu> [KOD] [C][C]	Anulowanie paragonu następuje poprzez wciśnięcie i dłuższe przytrzymanie klawisza [C].
Sprzedaż z RABATEM (%) z bazy	<plu> [KOD] [%] <numer rabatu> [WYKONAJ] (PODSUMA) [WYKONAJ] (DO ZAPŁATY)	Pojedyncze naciśnięcie klawisza [%] sygnalizowane jest pojawieniem się na kasie znaku „minus”, który oznacza RABATY. Dwukrotne naciśnięcie klawisza oznacza DOPLATY (znika znak „minus”). Klawisz [%] możemy naciskać dowolną ilość razy zmieniając za każdym razem tryb rabaty / dopłaty.
Sprzedaż z DOPŁATĄ (%) z bazy	<plu> [KOD] [%] [%] <numer dopłaty> [WYKONAJ] (PODSUMA) [WYKONAJ] (DO ZAPŁATY)	Uwaga: Jeżeli na kasie nie ma zaprogramowanego wybranego rabatu lub narzutu na wyświetlaczu pojawi się błąd nr 10.
Sprzedaż z RABATEM (%) „z ręki”	<plu> [KOD] <wartość rabatu> [%] ([%]) [WYKONAJ] (PODSUMA) [WYKONAJ] (DO ZAPŁATY)	Aby udzielić rabatu (dopłaty) podawanego „z ręki” (wartość rabatu podawana po sprzedaży towaru) konieczne jest zaprogramowanie rabatu (dopłaty) nr 1.

Sprzedaż z domyślnymi wartościami ceny i ilości

Najprostszą operacją jest sprzedaż pojedynczego artykułu. Polega ono na podaniu jako pierwszego numeru towaru (PLU). W tym trybie kasa przyjmie pozostałe dane (ilość i cenę) jako domyślnie zdefiniowane na etapie programowania bazy towarowej. Z zaprogramowanych artykułów w kasie klient wybiera np. artykuł oznaczony numerem 1. Kasjer naciska kolejno klawisz numeryczny [1] i klawisz [KOD]. Naciśnięcie klawisza [KOD] jest sygnałem dla kasy aby wyszukać w pamięci kasy artykułu o podanym numerze (1) . Po znalezieniu tego artykułu kasa podaje na wyświetlaczu dane o pozycji:

 	10.00
	Towar 1 1 szt [sprzedane] 10.00



i drukuje te dane na drukarce. Aby podać klientowi kwotę do zapłacenia, naciskamy klawisz [WYKONAJ]. Kasa na wyświetlaczu operatora wyświetli dodatkowy tekst „SUMA”:

 	SUMA 10.00
	Towar 1 1 szt [sprzedane] 10.00



Ale nie kończy paragonu (znajduje się w tzw. trybie PODSUMA).

Aby zakończyć paragon należy:

- Jeżeli kończymy rachunek płatny gotówką wystarczy ponownie nacisnąć klawisz [WYKONAJ].
- Jeżeli chcemy wyliczyć resztę należy nacisnąć klawisz [CENA] i wpisać wpłaconą kwotę ...:

 	SUMA 10.00
	Gotówka 20.00 Kwota?

- ... i zatwierdzić paragon naciskając klawisz [WYKONAJ]:

 	DO ZAPŁATY 10.00
	Gotówka : 20.00
	Reszta : 10.00

- d) Aby wybrać pierwszą z czterech możliwych form płatności (które należy wcześniej zaprogramować w kasie) należy nacisnąć [MENU], [K5], [▼] i 2x nacisnąć klawisz [WYKONAJ]:

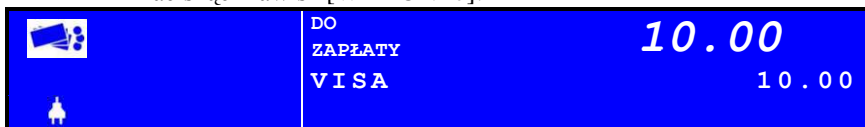

Kwota wynikająca z rachunku pozostaje na wyświetlaczu do momentu rozpoczęcia kolejnej sprzedaży.

Sprzedaż kilku artykułów

Sprzedaż kilku artykułów odbywa się w sposób analogiczny. Podaje się kolejno numery sprzedawanych towarów, kasa natomiast dodaje je do rachunku. Na wyświetlaczu wyświetlana jest wartość sumaryczna sprzedanych dotąd artykułów. W przypadku rejestracji kilku artykułów tego samego rodzaju należy przed podaniem numeru towaru podać ilość artykułu kupowanego przez klienta i ją zatwierdzić naciskając klawisz [ILOŚĆ], podać numer artykułu i nacisnąć klawisz [KOD]. Sprzedanych zostanie wówczas tyle artykułów, ile zostanie podane. Operacja taka w obrębie rachunku może być powtarzana wielokrotnie (max. 40 pozycji na paragonie). Maksymalna ilość towaru sprzedana w opisany sposób wynosi 999.999. Możliwa jest także sprzedaż ilości mniejszych niż jeden (np. przy sprzedaży towarów ważonych). Minimalna ilość jaką możemy sprzedać wynosi 0.001.

Sprzedaż z nową wartością ceny i (lub) ilości

Na kasie istnieje również możliwość zmiany w trakcie sprzedaży ceny (ilości) zaprogramowanej dla danego artykułu. Aby sprzedać towar z ceną (ilością) inną niż zaprogramowana należy przed podaniem numeru artykułu wprowadzić cenę (ilość) i nacisnąć klawisz [CENA] ([ILOŚĆ]), później wpisać numer artykułu i nacisnąć klawisz [KOD].



1. Maksymalna cena jaką można wprowadzić to 999 999,99 zł
2. Na jednym paragonie można umieścić maksimum 100 pozycji
3. Jeżeli w trakcie rejestracji sprzedaży popełnimy błąd (np. podamy nieprawidłową cenę lub niewłaściwą ilość) - można go skorygować poprzez ponowne wprowadzenie danej i jej zatwierdzenie odpowiednio klawiszem [CENA] lub [ILOŚĆ]
4. Jeśli w bazie towarowej dla towaru zaprogramowano cenę=0 to kasa zażąda wprowadzenia ceny i naciśnięcia klawisza [CENA] (kasa nie zezwoli na sprzedaż pozycji dla której cena=0 !)
5. Błędnie wprowadzony znak kasujemy klawiszem [KASUJ].
6. Zatwierdzenie ceny powoduje wyświetlenie liczby z dwoma miejscami po przecinku; Zatwierdzenie ilości powoduje wyświetlenie liczby z trzema miejscami po przecinku.

Sprzedaż przy użyciu czytnika kodów kreskowych

Sprzedaż przy użyciu czytnika kodów kreskowych może przebiegać na trzy różne sposoby:

1. **Sprzedaż z zaprogramowaną ceną** - jest najłatwiejszym do zrealizowania sposobem sprzedaży i praktycznie ogranicza się do zeskanowania kodu i dla zakończenia paragonu zatwierdzeniem klawiszem [WYKONAJ].
2. **Sprzedaż z ceną otwartą** - jeżeli dany towar nie ma przypisanej ceny wówczas po lub przed zeskanowaniem kodu kreskowego należy podać jego cenę (wpisać cenę i nacisnąć klawisz [CENA]) , to samo dotyczy ilości towaru (wpisać ilość od 0,001 do 999,999 i nacisnąć klawisz [ILOŚĆ]).
3. **Sprzedaż z podaniem ceny i ilości** - jeśli dany towar ma zaprogramowaną cenę ewentualnie ilość wówczas przed zeskanowaniem kodu kreskowego można wpisać ręcznie nową cenę (wpisać cenę i nacisnąć klawisz [CENA]) i ilość towaru (wpisać ilość od 0,001 do 999,999 i nacisnąć klawisz [ILOŚĆ]) a następnie zeskanować kod kreskowy.

We wszystkich przedstawionych powyżej przypadkach zeskanowanie kodu kreskowego jest równoznaczne z wpisaniem i zatwierdzeniem numeru PLU. Jeśli zostanie zeskanowany kod kreskowy, którego nie ma w bazie kasy to kasa zasygnalizuje to krótkim sygnałem dźwiękowym.



W kasie PRESTO jest możliwość wpisania kodu kreskowego ręcznie – jeżeli kod kreskowy jest nieczytelny należy go wprowadzić zgodnie z procedurą opisaną na stronie 105.

Usuwanie pomyłek

Sposób postępowania przy usuwaniu popełnionych pomyłek jest uzależniony od momentu popełnienia i wykrycia błędu (patrz uwagi na poprzedniej stronie). Jeżeli w trakcie rejestracji sprzedaży naciśniemy omyłkowo jakiś klawisz to błąd ten możemy usunąć poprzez jednokrotne naciśnięcie klawisza [KASUJ]. Jeśli naciśnięto już klawisz [KOD] zatwierdzający pozycję paragonu, to usunięcie tej pozycji w całości jest możliwe przez dwukrotne naciśnięcie klawisza [KASUJ] (ostatnio wprowadzona pozycja będzie STORNOWANA).

Jeżeli chcemy usunąć inną pozycję (w całości) to najpierw należy ją określić przy pomocy klawiszy [↑] i/lub [↓] i dopiero wtedy nacisnąć klawisz [KASUJ].

Po wyborze numeru pozycji możliwe jest także jej częściowe storno. Aby tego dokonać należy wprowadzić ilość podlegającą stornowaniu mniejszą lub równą ‘podpowiadanej’ na wyświetlaczu ... i zatwierdzić ją poprzez naciśnięcie klawisza [KASUJ].

Wycofanie całego rachunku (ANULOWANIE PARAGONU) jest możliwe poprzez naciśnięcie [WYKONAJ], [KASUJ]:

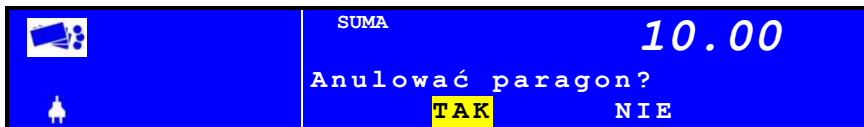

i zatwierdzenie anulacji paragonu – naciśnięcie klawisza [WYKONAJ] (jeśli jest podświetlone słowo TAK).

Wprowadzanie kodu kreskowego z ręki

W przypadku niemożności odczytania kodu kreskowego za pomocą czytnika kodów kreskowych możliwym jest jego wprowadzenie za pomocą klawiatury. Przy niemożności odczytania należy odczytać kod, wpisać go przy pomocy klawiatury numerycznej (klawisze [0]...[9]):



i zatwierdzić klawiszem [KOD].

W przypadku gdy w kasie nie zdefiniowano towaru z podanym kodem kasa zasygnalizuje ten fakt generując krótki sygnał dźwiękowy.

Ewidencja opakowań zwrotnych

Kasa fiskalna INNOVA PRESTO ma możliwość ewidencjonowania opakowań zwrotnych. Od strony obsługi kasy ewidencja odbywa się podobnie do sprzedaży – przez numer opakowania (analogiczny do numeru PLU towaru). W kasie można zaprogramować 15 różnych opakowań. Istnieje również możliwość przypisania do towaru na stałe opakowania, co jest dużym ułatwieniem dla sprzedającego.

Aby przyjąć opakowanie należy:

- nacisnąć klawisze [MENU] i [KAUCJA]:



- naciśnięć klawisz [WYKONAJ]:

	0.00
	WYBIERZ OPAKOWANIE ▾Butelka

- naciśnięć klawisz [WYKONAJ] i wprowadzić ilość kaucji:

	0.00
	Ilość Kaucji? 1.000

- naciśnięć klawisz [WYKONAJ]:

	- 1.00
	Butelka 1 szt. [przyjęcie] 1.00

- naciśnięć 2x klawisz [WYKONAJ]. Na wyświetlaczu w oknie głównym zostanie wyświetlona informacja o podsumowaniu pozycji transakcji:

	- 1.00
	DO ZAPŁATY

... i zostanie wydrukowany paragon niefiskalny potwierdzający przyjęcie opakowania.

Opakowania zwrotnie nie podlegają opodatkowaniu i dlatego rozliczenie kaucji następuje po:

- wydrukowaniu części niefiskalnej rachunku (w stopce paragonu) w specjalnym formacie rozliczenia kaucji na paragonie, lub
- wydrukowaniu dokumentu niefiskalnego zawierającego tylko i wyłącznie informacje o przyjętych (wydanych) opakowaniach (tylko w przypadku jeśli transakcję rozpoczęto przyjęciem/wydaniem opakowania).



Aby anulować sprzedaż opakowania należy anulować cały paragon

Obsługa form płatności

Podstawową formą płatności w kasie INNOVA PRESTO jest GOTÓWKA. Dodatkowo w kasie można zdefiniować cztery różne formy płatności którym przypisuje się numery 1..8 (patrz strona 84).

Rodzaj formy płatności GOTÓWKA uzyskuje się w przypadku zakończenia paragonu poprzez dwukrotne naciśnięcie klawisza [WYKONAJ]. Jeżeli forma płatności jest inna niż gotówka, to po pierwszym naciśnięciu klawisza [WYKONAJ] należy nacisnąć klawisze [MENU] i [K5] i wybrać formę płatności z listy. W podsumowaniu paragonu pojawi się jako forma zapłaty nazwa zdefiniowanej w kasie formy płatności.



1. Informacja o sposobie rozliczania sprzedaży umieszczona jest w tzw. nieskalnej części paragonu.
2. Dla każdej formy płatności można zdefiniować kurs – wtedy taka forma płatności jest traktowana jako alternatywna o ile wartość kursu zawarta jest w przedziale 0,1 – 99,999999. Jeśli wartość kursu = 0.000000 to wpłata traktowana jest jako wpłata w walucie ewidencyjnej.

W kasie Innova PRESTO istnieje możliwość rozliczenia transakcji za pomocą kilku form płatności (max 8; np. wpłata w PLN i EURO).

Podstawową formą płatności w kasie INNOVA PRESTO jest GOTÓWKA. Dodatkowo w kasie można zdefiniować 8 różnych form płatności którym przypisuje się numery 1..8 (patrz strona 84) i dla których definiuje się wartość kursu.

Płatność GOTÓWKĄ w walucie ewidencyjnej uzyskuje się w przypadku zakończenia paragonu poprzez naciśnięcie kolejno klawisza [WYKONAJ] (wywołanie tryby PODSUMA), wprowadzenie kwoty gotówki i ponowne naciśnięcie klawisza [WYKONAJ] (zatwierdzenie paragonu). Jeżeli forma płatności jest inna niż gotówka, to po pierwszym naciśnięciu klawisza [WYKONAJ] należy nacisnąć [MENU] i [K5], wybrać żadaną formę płatności z listy, wprowadzić kwotę wpłaty i powtórnie nacisnąć klawisz [WYKONAJ]. Jeśli wprowadzona wartość \geq kwota_do_zapłaty to zostanie wydrukowany kompletny paragon. Jeśli wprowadzona wartość $<$ kwota_do_zapłaty to kasa 'zażąda' wprowadzenia dodatkowej (-ych) wpłat aby spełnić warunek, że suma wpłat jest większa bądź równa sumarycznejkwocie do zapłaty!

Jeżeli zadeklarowano wpłatę w walucie alternatywnej to kasa zawsze podpowie jaka kwota w tej walucie jest wymagana, aby po jej przeliczeniu na walutę ewidencyjną zapewnić, że dotyk czasowa suma wpłat jest większa bądź równa kwocie do zapłaty!

Obsługa rabatów/narzutów



W kasie PRESTO można zdefiniować 4 rabaty i 4 narzuty – są to tzw. RABATY Z BAZY. Dodatkowo jest możliwość udzielenia RABATU Z RĘKI. Rabatu lub narzutu można udzielać **do pozycji i/lub do całego paragonu**.





Aby kasjer mógł udzielić rabatu musi mieć przydzielone uprawnienia (str. 74).

Poniżej przykład transakcji jedno pozycyjnej, w której udzielano rabatu do pozycji z bazy rabatów o wartości 5%:

1. [1] [KOD]:

 	10.00
Towar 1	1 szt.
[sprzedane]	10.00

2. [MENU]:

 	10.00
Towar 1	1 szt.
MENU	10.00

3. [K1]:

 	10.00
WYBIERZ RODZAJ RABATU	
▼ Z RĘKI	



4. [▼]:

 	10.00
WYBIERZ RODZAJ RABATU	
▲ Z BAZY	

5. [WYKONAJ]:

 	10.00
WYBIERZ RABAT	
▼ ŚWIĄTECZNY	

6. [WYKONAJ]:

 	9.50
Towar 1	1 szt.
po rabacie	9.50

7. [WYKONAJ]:

	SUMA	9.50
	Towar 1	1 szt.
	po rabacie	9.50

8. [WYKONAJ]:

	DO ZAPŁATY	9.50
---	---------------	------

W analogiczny sposób możemy udzielić rabatów (narzutów) kwotowych.

W przypadku gdy chcemy udzielić rabatu do transakcji należy przed jego udzieleniem nacisnąć klawisz [WYKONAJ], czyli wymusić w kasie tryb PODSUMA. Poniżej przykład udzielenia rabatu procentowego (5%) z bazy rabatów dla transakcji jednopozycyjnej:

1. [1] [KOD]:

		10.00
	Towar 1	1 szt.
	[sprzedane]	10.00

2. [SUMA] (tu wymuszenie stanu PODSUMA):

	SUMA	10.00
	Towar 1	1 szt.
	[sprzedane]	10.00

3. [MENU]:

	SUMA	10.00
	Towar 1	1 szt.
	MENU	10.00

4. [K1]:

	SUMA	10.00
	WYBIERZ RODZAJ RABATU	
	▼ Z REKI	



5. [▼]:

 	SUMA	10.00
	WYBIERZ RODZAJ RABATU	
	▲ Z BAZY	



6. [WYKONAJ]:

 	SUMA	10.00
	WYBIERZ RABAT	
	▼ ŚWIĄTECZNY	



7. [WYKONAJ]:

 		9.50
	Towar 1	1 szt.
	po rabacie	9.50

8. [WYKONAJ]:

 	SUMA	9.50
	po rabacie	

9. [WYKONAJ]:



 	DO ZAPŁATY	9.50
---	------------	------

W analogiczny sposób postępujemy, jeśli chcemy udzielić rabatu „z ręki”.
 Poniżej przykład udzielenia rabatu procentowego (5%) do całej transakcji (dla transakcji jednopozycyjnej):

1. [1] [KOD]:

 		10.00
	Towar 1	1 szt.
	[sprzedane]	10.00

2. [SUMA] (tu wymuszenie stanu PODSUMA):

 	SUMA	10.00
	Towar 1	1 szt.
	[sprzedane]	10.00

3. [MENU]:

	SUMA	10.00
	Towar 1	1 szt.
	MENU	10.00

4. [K1]:

	SUMA	10.00
	WYBIERZ RODZAJ RABATU	
	▼ Z REKI	

5. [5] (udzielamy rabatu 5%):

	SUMA	10.00
	Rabat	5
	[%] ?	

6. [WYKONAJ]:

	SUMA	9.50
	Towar 1	1 szt.
	po rabacie	9.50

7. [WYKONAJ]:

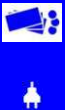
	SUMA	9.50
	po rabacie	

8. [WYKONAJ]:

	DO ZAPŁATY	9.50

Wydawanie reszty



Kasa INNOVA PRESTO wylicza i drukuje resztę w walucie ewidencyjnej od wpłaconej przez klienta gotówki.

Poniżej przedstawiono przykład realizacji transakcji jednopozycyjnej na kwotę 10 zł, podczas której klient wpłaca gotówką 20 zł:



1. [1] [KOD]:

	10.00
	Towar 1 1 szt.
	[sprzedane] 10.00



2. [SUMA] (tu wymuszenie stanu PODSUMA):

	10.00
	SUMA
	Towar 1 1 szt.
	[sprzedane] 10.00

3. [2] [0] (tu wpłata 20 zł):

	10.00
	SUMA
	Gotówka
	kwota ? <input type="text" value="20"/>

4. [WYKONAJ] (zatwierdzenie wpłaty/transakcji):

	10.00
	DO ZAPŁATY
	Gotówka : 20.00
	Reszta : 10.00

Zostanie wydrukowany paragon w treści którego pojawi się informacja o wpłacie i kwocie reszty.



1. Wydawana reszta jest wyliczana zawsze w walucie ewidencyjnej!
2. Jeśli podczas transakcji zadeklarowano wpłatę w walutach alternatywnych, to każda taka wpłata jest przeliczana na wartość w walucie ewidencyjnej wg kursów zdefiniowanych w bazie form płatności.
3. Na wyświetlaczach kasy w przypadku deklaracji wpłaty przy użyciu TYLKO jednej formy płatności zostanie wyświetlona w pierwszej linii nazwa tej formy płatności; jeżeli w transakcji zadeklarowano kilka form płatności to w pierwszej linii pojawi się napis „Wpłacono”.
4. W przypadku deklaracji wpłaty przy użyciu TYLKO jednej formy płatności w walucie alternatywnej w pierwszej linii zostanie wyświetlona nazwa tej formy płatności (np. GOTÓWKA EUR) i przeliczona kwota wpłaty (wg kursu)

Błędy sygnalizowane przez kasę

W kasie PRESTO teoretycznie mogą się pojawić błędy u numerach w zakresie 0..253. Błędy te są sygnalizowane na wyświetlaczu kasy w postaci komunikatu:



gdzie: nnn = numer błędu (z kompresja spacji)

'ss..s' = opis błędu (max. 24 znaki)

'xx..x' = instrukcja co robić

Możliwe są różne opisy i konieczne reakcje:

- 'Naciśnij klawisz..' (ikona wykrzyknik)
- 'Czekaj lub kasuj..' (ikona wykrzyknik)
- 'Wyłącz zasilanie'(ikona STOP)
- 'Załóż papier..' (bez ikony)
- 'TAK, NIE' (dla zapytań)
- Po wystąpieniu błędu w kasie na wyświetlaczu kasy pojawia się tekst z opisem błędu oraz numer tego błędu umieszczony w nawiasach kwadratowych:

Poniżej przedstawiono dwa przykłady sygnalizacji błędu przez kasę PRESTO:

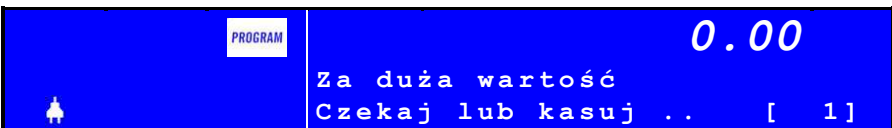

Braku papieru sygnalizowany jest poprzez wyświetleniem komunikatu:

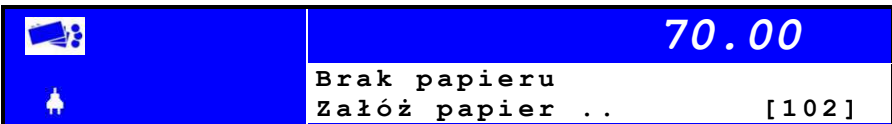

Błędy warstwy aplikacyjnej

To błędy wynikające np. z braku zaprogramowania pewnych parametrów, nielogicznej sekwencji, błędów programowania (również programowania z komputera). Po wyświetleniu jednego z tych numerów operator może skasować komunikat klawiszem [KASUJ], jeżeli tego nie zrobi komunikat zostanie skasowany AUTOMATYCZNIE PO KILKU SEKUNDACH:

1	Za duża wartość
2	Błąd program. stawek PTU
3	Błędne daty raportu
4	Błędne hasło kasjera
5	Błędny numer PLU
6	Błędny numer opakowania
7	Za dużo pozycji paragonu
8	Za duża kwota transakcji
9	Przepełnienie totalizera
10	Błędny numer rabatu
11	Błędny numer formy płat.
12	Nieakt.stawka PTU towaru
13	Zerowa kwota transakcji
14	Zerowa kwota kaucji
15	Pusta pamięć fiskalna
16	Urządzenie fiskalne
17	Brak raportów dobowych
18	Miesiąc nie zakończony
19	-
20	Błędny znak
21	Błąd bajta kontrolnego
22	Błąd parametru
23	Błąd danych
24	Błąd oznaczenia rozkazu
25	Blok.prog.PLU: totalizer
26	Blokada program. (tryb)
27	Blokada prog.(totalizer)
28	Błąd nazwy PLU
29	Niedozwol. zmiana czasu
30	Numer seryjny zapisany
31	Nie w trybie fiskalnym
32	Błąd wartości rabatu
33	Błędna ilość
34	Brak uprawnień
35	Błąd dług. kodu kresk.
36	Grupa niezdefiniowana !

Komunikaty o potwierdzenie wykonania operacji

Komunikaty wyświetlane w przypadku gdy kasa 'prosi' o potwierdzenie wykonania operacji. Naciśnięcie klawisza [KASUJ] powoduje przerwanie operacji, a klawisza [WYKONAJ] jej zatwierdzenie.

81	Wykonać raport dobowy ?
82	Wykonać fiskalizację ?
83	Wykonać raport ROM ?
84	Anulować paragon ?
85	Zapisać nagłówkę ?

Ostrzeżenia

... modułu fiskalnego lub niektórymi błędami operatora. Są one ważniejsze od opisanych wcześniej błędów (1..99), dlatego OPERATOR MUSI SKASOWAĆ komunikat klawiszem [KASUJ].

Zachodzą tu dwa przypadki:

- sytuacja jest na tyle istotna, że operator powinien odnotować ten fakt,
- operacja, która wywołała wyświetlenie komunikatu nie jest możliwa i zostaje przerwana np. błąd #116 oznacza brak nagłówka i uniemożliwia wejście w sprzedaż lub raport dobowy,

101	Zerowanie RAM
102	Brak papieru
103	-
104	Błąd mech. drukującego
105	Przepełnienie totalizera
106	-
107	Błędna data zapisu
108	Błąd w trybie fiskalnym
109	Błędna data w kasie
110	-
111	Zwarta zwora serwisowa
112	Kończy się pamięć fisk.
113	Błąd zegara RTC
114	Brak stawek PTU
115	Zapis kontrolny poprawny
116	Brak nagłówka
117	Brak numeru seryjnego
118	Zalogowano "KIEROWNIK"

119	Zapisano tylko 160 zn.
...	...
241	KASA ZAMKNIĘTA
242	PAMIĘĆ FISKALNA PEŁNA
243	P.F.PEŁNA,KASA ZAMKNIĘTA
244	ILOŚĆ ZEROWAŃ RAM > 30
245	Tylko do odcz.: ROZL,CLR
246	Tylko do odcz.: FULL,CLR
247	TYLKO DO ODCZYTU !!



W przypadku wystąpienia błędów: 101,104,107
należy wezwać serwis!

Błędy fatalne

są raportowane głównie po włączeniu zasilania, mogą wystąpić także w trakcie działania (np. w przypadku błędu zapisu do pamięci fiskalnej). **Jeśli błędy się powtarzają należy niezwłocznie wezwać serwis kasy!**

Jedyna możliwa akcja to wyłączenie zasilania klawiszem [KASUJ]; wyjątkiem jest błąd #218: błędna identyfikacja pamięci fiskalnej.

201	Błąd pamięci programu
202	Błąd testu RAM
203	Uszkodzenie zagara RTC
204	-
205	-
206	Błąd pamięci dziennika
207	Błąd pamięci fiskalnej
208	Błąd inicjalizacji P. F.
209	-
210	Przekroczona ilość zerowań RAM
211	Błąd napięcia zasilania
212	-
213	Błąd napięcia baterii 6V
214	-
215	Przegrzanie głowicy
216	-
217	Błąd zapisu do pamięci
218	Błędna pamięć fiskalna

Przykład definiowania sufiksu w czytniku LS2208

Poniżej przedstawiono kody kreskowe które należy wczytać do skanera aby po zeskanowaniu towaru była możliwość drukowania pozycji bez potrzeby jej zatwierdzenia przez operatora. Opis dotyczy sufiksu w postaci kodu klawisza „+” (standard IBM AT Notebook). W przypadku programowania sufiksu dla klawisza ‘INSERT’ należy wczytać kod 7011 (zamiast kodu 6043):

- 1) Wczytywanie opcji skanowania numerów



- 2) Wczytywane są dane w opcji <DANE><SUFFIX>

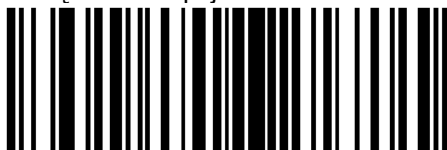

- 3) Kod klawisza ENTER



- 4) Wczytanie sufiksu



- 5) Wczytanie pierwszej cyfry (6) kodu klawisza ‘+’ (klawiatura numeryczna)

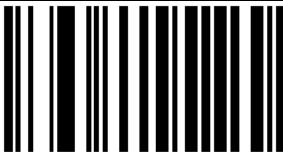

- 6) Wczytanie drugiej cyfry (0) kodu klawisza '+' (klawiatura numeryczna)



- 7) Wczytanie trzeciej cyfry (4) kodu klawisza '+' (klawiatura numeryczna)



- 8) Wczytanie czwartej cyfry (3) kodu klawisza '+' (klawiatura numeryczna)



Tabela scan kodów klawiatury PS-2

Klawisz PRESTO	Klawisz PS-2	Kod (DEC)	KOD (HEX)
0 SPACJA	0 keypad	112	70
	1 keypad	22	16
	2 keypad	30	1E
...	3 keypad	38	26
	4 keypad	37	25
	5 keypad	46	2E
9 DEF	6 keypad	54	36
	7 keypad	61	3D
	8 keypad	62	3E
	9 keypad	70	46
CENA WPL. / WYPL.	„-„ keypad	123	7B
00 / a/A	CAPSLOCK	88	58
Ⓜ WSTECZ / KASUJ	ESC	118	76
	BS	102	66
KOD SZYBKI RAPORT	„+” keypad	121	79
K1 RABAT %	F1	5	05
K2 RABAT KWOTA	F2	6	06
K3 NARZUT %	F3	4	04
K4 NARZUT KWOTA	F4	12	0C

Klawisz PRESTO	Klawisz PS-2	Kod (DEC)	KOD (HEX)
K5 FORMA PŁATNOŚCI	F5	3	03
K6	F6	11	0B
K7	F7	131	83
K8	F8	10	0A
K9	F9	1	01
K10	F10	9	09
MENU	„TAB” keypad	13	0D
00 a/A	„,” keypad	113	71
ILOŚĆ KAUCJA	„*” keypad	124	7C
SUMA / WYKONAJ	ENTER	90	5A
▼ SZUFLADA	◀▼	117	75
▲ WYSUW PAPIERU	▶▲	114	72

Deklaracja zgodności EC

INNOVA SA

<http://www.innova-sa.pl>

DEKLARACJA ZGODNOŚCI EC

My **INNOVA S.A.**

z siedzibą

w **Izabelinie ul. Estrady 6, Klaudyn**

deklarujemy z pełną odpowiedzialnością, że wyrób:

KASA FISKALNA INNOVA PRESTO

jest zgodna z następującymi dyrektywami:

EMC i LVD

oraz z następującymi normami:

PN-EN 60950-1:2003, PN-EN 55022:2000, PN-EN 61000-3-2:2002,
PN-EN 61000-3-3:1997+A1, PN-EN 55024, EN 61000-4-3,
EN 61000-4-4, EN 61000-4-5, EN 61000-4-6, EN 61000-4-11.

Warszawa, dnia 29.08.2012 r.

Wiceprezes Zarządu



Michał Pawłowski